



パワーモニター(蓄電システム専用)セット 型式:S4J\_111

パワーモニター 型式:PPM R4J\_101

計測ユニット & N4J 型式:PPM P1J-0B5 & PPM N4J\_100

## 取扱説明書(蓄電システム専用)

このたびは、パワーモニター(蓄電システム専用)セットをお買い上げいただきましてまことにありがとうございます。この取扱説明書では、パワーモニターおよび計測ユニット & N4Jの機能および使い方について解説します。ご使用になるときは、本書をよくお読みいただき正しくお取扱いください。

ご使用前に「安全上のご注意」を必ずお読みください。

また、いつでも利用できるように「スタートアップ操作ガイド」と一緒に大切に保管してください。

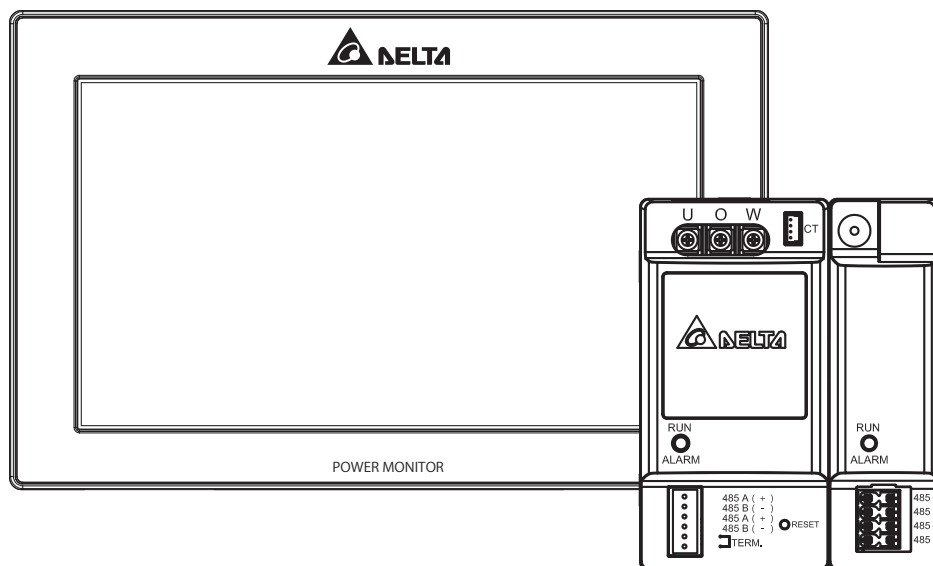

本機は、夜中3時ごろにリセットのため、画面が点灯しますが故障ではありません。

- この商品を利用できるのは日本国内のみで、国外では使用できません。
- This system is designed for domestic use in JAPAN only and cannot be used in any other country.

はじめに

本製品について

設置の仕方

パワーモニターでできること

おかしいなと思ったら  
(トラブルシューティング)

仕様

## もくじ

### ■はじめに■

安全上のご注意	03
安全上の要点	05
使用上のご注意	06
機器仕様上の留意事項	07
お手入れ方法	08
1.本製品について	
1.1.主な特長	09
1.2.パワーモニターセット	10
1.3.各部の名称と機能	11
2.設置の仕方	
2.1.壁面設置	13
2.2.卓上設置	14
2.3.ACアダプター用ケーブルの通し方	14
3.パワーモニターでできること	
3.1.主な機能	15
3.2.各操作画面	16
3.3.パワーモニターの見方と操作	17
3.3.1.ホーム画面	17
3.3.2.履歴	22
3.3.3.情報	61
3.3.4.設定	69
【整定値】	69
【画面設定】	71
【操作設定】	75
【出力パワー制御】	85
【クラウド登録】	87
【メール】	95
3.3.5.パワコン運転状態	97
4.おかしいなと思ったら(トラブルシューティング)	
4.1.エラー表示	98
4.2.トラブルシューティング	100
4.3.エラーダイアログ表示	102
4.4.過負荷(オーバーロード)による自立運転の停止および復帰について	104
4.5.蓄電池不足電圧時の対応について	105
4.6.点検コードの内容と処置方法	106
5.仕様	
5.1.パワーモニター	109
5.2.計測ユニット	110
5.3.N4J	110

### ■本書内の表現について■

本書内の製品姿図、イラスト、画面、データなどはイメージです。実物と多少異なる場合があります。ご了承ください。

## 安全上のご注意

### ■ 安全に使用していただくための表示と意味について

この取扱説明書では、パワーモニター(蓄電システム専用)セット(パワーモニター:PPM R4J\_101/計測ユニット:PPM P1J-0B5 & N4J:PPM N4J\_100)を安全に使用していただくために、注意事項を次のような表示と記号で示しています。

なお本製品とはパワーモニター、計測ユニットのことを示しています。

ここで示した注意事項は、安全に関する重大な内容を記載しています。

必ず守ってください。

表示と記号は次の通りです。



### 警告





正しい取扱いをしなければ、この危険のために、軽傷・中程度の傷害を負ったり、万一の場合には重傷や死亡に至る恐れがあります。







### 注意

正しい取扱いをしなければ、この危険のために、時に軽傷・中程度の傷害を負ったり、あるいは物的損害を受ける恐れがあります。





### ■ 図記号の説明

	<ul style="list-style-type: none"> <li>●感電注意</li> </ul> 特定の条件において、感電の可能性を注意する通告
	<ul style="list-style-type: none"> <li>●一般</li> </ul> 特定しない一般的な禁止の通告
	<ul style="list-style-type: none"> <li>●分解禁止</li> </ul> 機器を分解することで感電などの傷害が起こる可能性がある場合の禁止の通告
	<ul style="list-style-type: none"> <li>●一般</li> </ul> 特定しない一般的な使用者の行為を指示する表示

## 警告

<p>本製品に発火物を近づけたり、可燃性ガスを含むスプレーを吹き付けしないでください。万一の場合、発火・爆発の恐れがあります。</p>	
<p>本製品をぬれた手で触れないでください。 万一の場合、感電による傷害や機器故障の恐れがあります。 取付工事、修理、増設、移動、再設置などはお買い上げの販売店、または専門業者に依頼してください。</p>	
<p>本製品を分解・改造しないでください。 万一の場合、感電による傷害や火災が起こる恐れがあります。 取付工事、修理、増設、移動、再設置などはお買い上げの販売店、または専門業者に依頼してください。</p>	
<p>ACアダプターおよび計測ユニット&amp;N4Jは、壁の中に埋め込むなどの隠ぺい配線をしてしないでください。 また、ACアダプターのコードの上に重たい家具などを置いたりキャスターなどの車輪で踏んで傷つけないようにしてください。 万一の場合、発火・爆発の恐れがあります。</p>	
<p>自立運転時、電気が使用できる配線に、「人命に直接かかわる機器」、「人身の損傷に至る可能性のある装置」、「石油ファンヒーターやガスファンヒーター、電気ストーブ」等を接続しないでください。</p>	

## 注意

<p>振動、衝撃の影響が大きいところに設置しないでください。 稀に、落下により怪我をする恐れがあります。</p>	
<p>木材ではない材質の壁にパワーモニターを設置する場合は、市販のプラスチックアンカーにより、壁面／卓上用プレートを壁面にしっかりと固定してください。 稀に、落下により怪我をする恐れがあります。</p>	
<p>次のような場所には設置しないでください。稀に、焼損の恐れがあります。</p> <ul style="list-style-type: none"> <li>・屋外や軒下等の雨水が当たる場所</li> <li>・洗面所、脱衣所、作業場、調理場などで湯気の当たる場所、もしくは湿度が30～85%RH以外の場所</li> </ul>	
<p>・ケースの清掃には、有機溶剤（シンナー、ベンジン等）、強アルカリ性物質、および強酸性物質を使用しないでください。 稀に、ケースの変色や機器が故障する恐れがあります。</p>	

## ⚠ 注意

- ・蓄電池ユニットは、6か月に1度必ず充電してください。
- ・蓄電池ユニットを6か月以上使用しない場合は、蓄電池ユニットの残量を確認してください。
- ・蓄電池ユニットの残量が30%未満の場合は、少なくとも30%以上必ず充電してください。



自立運転時、下記のような場合動作しないことがあります。

- ・モーターで作動する機器 (掃除機、冷蔵庫、エアコン、洗濯機など)
- ・運転開始時に大きな電流が流れる機器
- ・アースが必要な機器 (温水便座など)
- ・電流ひずみの大きな (半波整流) 機器 (一部のドライヤー、一部のサーキュレーターなど)\*
- ・短時間で消費電力が大きく変動する機器 (トースターなど)



\* 強/弱などのスピードや強さの設定がある機器の場合、「強」にすることで動作することがあります。

## 安全上の要点

以下に示す項目は、安全を確保する上で必要なことですので、必ずお守りください。

1. パワーモニターの電源端子には、専用ACアダプター以外を接続しないでください。
2. 廃棄については、専門業者に依頼してください。
3. パワーモニターに発煙、発熱、その他の異常を感じた場合は、ACアダプターをコンセントから抜いてください。
4. 計測ユニットに異常を感じた場合は、計測ユニットが接続されているブレーカーをOFFにしてください。
5. 押入や階段下など、通風を妨げるような場所には設置しないでください。
6. パワーモニターを壁に設置する際には、DELTAのロゴが上になるように設置してください。  
また、壁に設置しない場合は、壁面/卓上用プレートにセットして使用してください。
7. パワーモニターと計測ユニットに水などがかからないように注意してください。
8. 怪我をするおそれがあります。製品を投げないでください。
9. ACアダプターはコンセントへ確実に差し込んでください。  
また、定期的にACアダプターの埃を取り除いてください。
10. 屋外では使用できません。
11. 卓上に設置する際は、高い場所や不安定な場所に設置しないでください。

## 使用上のご注意

1. 本製品は計量法に定める指定機関が行う検定に合格した特定計量器ではありませんので、電力量の証明には使用できません。電力量の目安としてご使用いただけます。
2. 本機はタッチパネル式液晶を採用しておりますが、強く押ししたり、強くたたいたりしないようにしてください。
3. 本製品は静電気によって故障、破損することがあります。  
本製品に触れる前に身近な金属に手を触れるなどして身体の静電気を取り除くようにしてください。
4. パワーモニターのACアダプターは常時コンセントへ差し込んで使用してください。  
ACアダプターを外すと、その期間の詳細なデータが取得できなくなりグラフ等が欠落します。
5. 計測ユニットの電源(太陽光発電用ブレーカー)は常時ONのまま使用してください。
6. 15分間をまたいで日付/時刻を過去に戻すと、実績データが失われます。  
日付/時刻は正しく設定してください。

例) [実績データが失われる場合]

間違えて9時15分から8時45分に変更し、再度9時15分に戻した場合

8時45分台以降の実績データが8時45分台の実績データに合算され、8時45分台以降の実績データが失われます。失われたデータは復元することができません。

● 9時15分から8時45分に変更

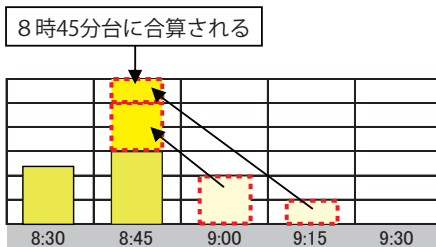

● 8時45分から9時15分に変更

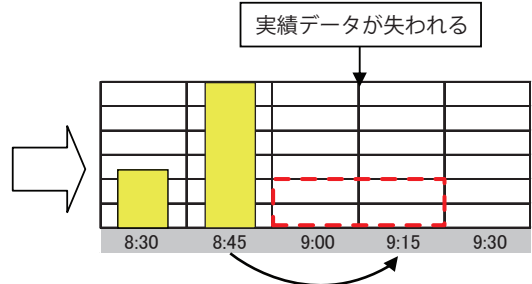

例) [実績データが失われない場合]

間違えて9時28分から9時18分に変更し、再度9時28分に戻した場合

9時15分台の実績データは9時30分に確定するため15分間をまたがない変更であれば実績データは失われません。

● 9時28分から9時18分に変更

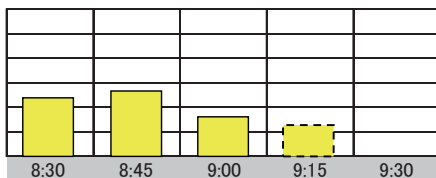

● 9時18分から9時28分に変更

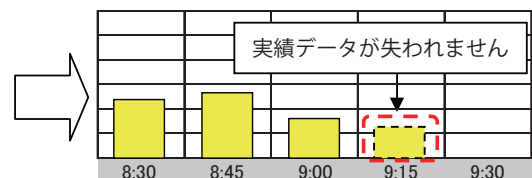

7. 本製品を次のような場所に設置しないでください。
  - a) 温度変化が激しいところ
  - b) 潮風にさらされるところ
  - c) 揮発性、可燃性、腐食性およびその他有毒ガスのあるところ
  - d) 直射日光の当たるところ
  - e) 使用温度範囲（ $-20\sim+60^{\circ}\text{C}$ ）以外のところ
  - f) 標高2000m以上の場所
  - g) 塵埃（粉塵、砂塵、綿ホコリ、金属粉、オガ屑、ワラ屑等）の多いところ
8. 保管する場合は、温度： $-20\sim+70^{\circ}\text{C}$ 、湿度：30～85%RHで保管してください。
9. 再生可能エネルギーの固定価格買取制度の全量買取方式には対応していません。
10. パワーモニターの電源は切らないでください。  
設定により、パワコンが停止することがあります。

### ハイブリッド蓄電システムの使用上の注意

購入時に補助金の交付を受けた方は設置時から一定期間の使用が義務付けられる場合があり、その間は本製品を適正にご使用していただく必要があります。期間内に修理が必要になった場合は、お買い上げの販売店にご連絡ください。

## 機器仕様上の留意事項

1. 日照の変化などで発電電力が変化している最中には、消費電力の値が実際の値よりも大きく（あるいは小さく）表示されることがあります。これは、発電電力と売買電力のデータ収集タイミングの差により生じるものであり、製品の異常ではありません。
2. 以下の誤差要因により、ホーム画面、履歴画面などに表示される売買電力量が、電力会社の明細書に記載されている電力量と異なる場合があります。
  - (1) 計測上の誤差：特定計量器ではなく、また電力会社が売買電力量を算定する際に使う計器とは別の機器にて計測していることから生じる誤差。
  - (2) 計算上の誤差：パワーモニター内での計算・表示プロセスにおいて四捨五入することから生じる誤差。
3. 自立運転時、下記のような場合動作しないことがあります。
  - ・モーターで作動する機器（掃除機、冷蔵庫、エアコン、洗濯機など）
  - ・運転開始時に大きな電流が流れる機器
  - ・アースが必要な機器（温水便座など）
  - ・電流ひずみの大きな（半波整流）機器（一部のドライヤー、一部のサーキュレーターなど）
  - ・短時間で消費電力が大きく変動する機器（トースターなど）

## お手入れ方法

パワーモニターを常に最良の状態でお使いいただくために、清掃をおこなってください。

### ●清掃方法

本機は、タッチパネルを採用しておりますので、指紋、汗や皮脂などで汚れると、画面がみえにくくなります。

- 乾いた柔らかい布で乾拭きしてください。  
無理な力で汚れを落とさないでください。画面が傷つき、故障の原因となる恐れがあります。
- 本機に、テープ、ビニールやゴムを長時間密着させないでください。  
汚れが付着するおそれがあります。その際は、清掃時に取り除いてください。



# 1.本製品について

本製品は、太陽光発電システムの状態を確認するための機器です。

各電力情報の収集、計測を行い、結果の表示や一定期間の実績の保存、またそれらの情報を元に省エネのお手伝いをします。

## 1.1.主な特長

- 7インチカラー液晶を採用し、見やすい画面表示
- LED バックライトの採用で消費電力を低減
- 家庭内の電力をリアルタイムに表示
- 省エネガイド機能搭載
- 実績データをパソコンに出力可能
- 出力制御対応（バージョンアップにて対応）
- 整定値設定可能
- タッチパネルを採用し、かんたん操作

※タッチパネルの基本操作について

パワーモニターは、指でタッチパネルに触れて操作します。

タッチパネルの基本操作は下記のとおりです。

### ■タッチ







指で画面に軽く触れる。

## 1.2.パワーモニターセット

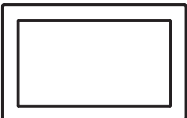
お使いになる前に以下の物が揃っていることを確認してください。

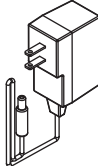
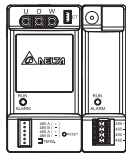
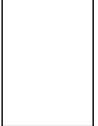
■ (S4J\_111)

No	品名	形状	数量	備考
1	パワーモニター		1台	
2	壁面/卓上用プレート		1枚	壁掛けや 卓上設置ためのプレートです。
3	壁面/卓上用プレート用木ネジ(+) (Φ4 x 20mm)		2本	壁面/卓上用プレート固定の ための木ネジです。
4	ACアダプター		1台	パワーモニター用電源です。
5	計測ユニット & N4J		1台	
6	取扱説明書		1冊	本書
7	簡易施工マニュアル		1枚	

## 1.3.各部の名称と機能

### 重要

LAN端子には電話線を接続しないでください。

#### ■ パワーモニター

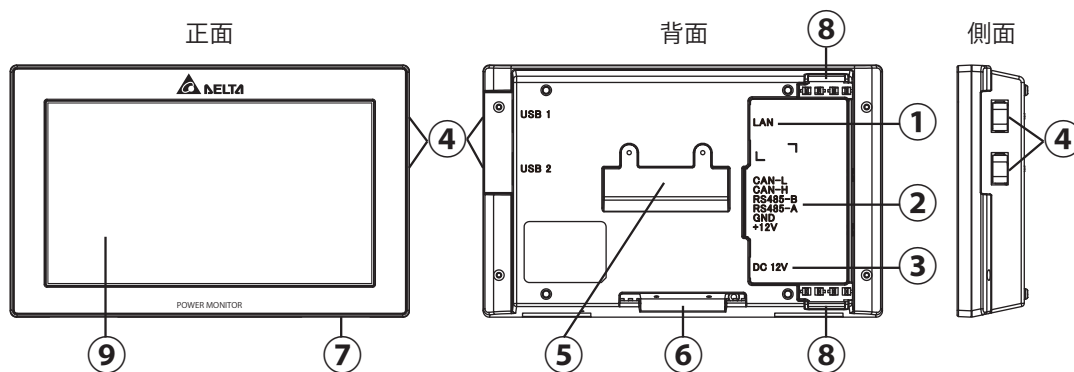

- ① LAN端子 (RJ-45端子) (保護カバー付)  
インターネット回線を接続する端子です。(設定が必要です。)
- ② RS-485 (6 PIN端子)  
パソコンからの電源と信号をに付属の6 PINコネクターを通して接続する端子です。
- ③ 電源端子  
付属のACアダプターを接続する端子です。
- ④ USB端子 (USB 1・USB 2) (保護カバー付)  
各種データのダウンロードやパワーモニターのバージョンの更新が行えます。  
※USBメモリーはお客様でご準備ください。
- ⑤ 壁掛けプレート固定差し込み口  
壁掛け設置をする場合、壁面/卓上用プレートを取り付ける差し込み口です。
- ⑥ 卓上用固定差し込み口  
卓上設置をする場合、壁面/卓上用プレートを取り付ける差し込み口です。
- ⑦ リセットボタン  
メーカー保守用。使用しないでください。
- ⑧ 配線口  
配線方法により、使用する配線口の蓋を取り、ケーブルを通します。
- ⑨ タッチパネル部  
タッチ操作により画面切替や各種設定に使用します。

■計測ユニット & N4J

正面

側面

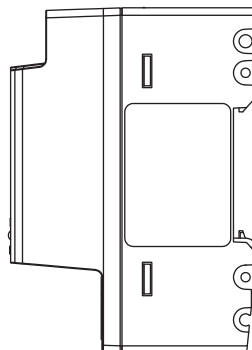
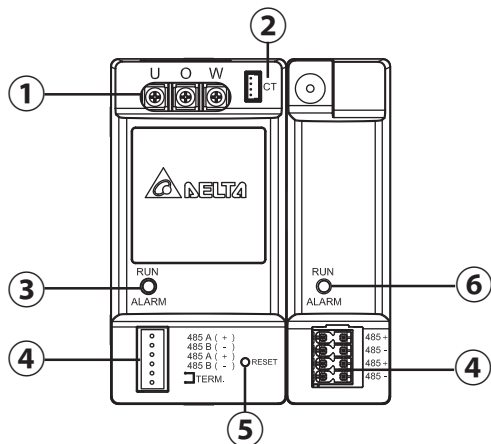

①電源入力端子(保護カバー付)

電圧検知用ケーブルを接続する端子です。

②電流センサー接続端子

電流センサー用ケーブルを接続する端子です。

③動作LEDランプ

緑色点灯:正常動作

緑色点滅:待機中や接続状態待ち

赤色点灯:ハードウェア異常

赤色点滅:通信中断

④通信信号入力端子

RS-485ケーブルを接続する端子です。

⑤リセットボタン

無線通信ユニット向けのリセットボタンです。

N4Jと接続する場合、無効になります。使用しません。

⑥動作LEDランプ

通電中は常時点灯しています。

赤色点灯:動作中

緑色点灯:動作中(発売時期により色が変更になっています)

**警告**

保護カバーを開けたり、内部を手で触れないでください。  
万一の場合、感電による傷害が起こる恐れがあります。



## 2.設置の仕方

パワーモニターは、卓上もしくは壁面で使用することができます。

この章では、「壁面設置」、「卓上設置」、「ACアダプター用ケーブルの通し方」についてそれぞれ説明します。

※パワーモニターを移動する場合は、お買い上げの販売店にご相談ください。

### 2.1.壁面設置

#### ■パワーモニターの壁面/卓上用プレートの取り付け方

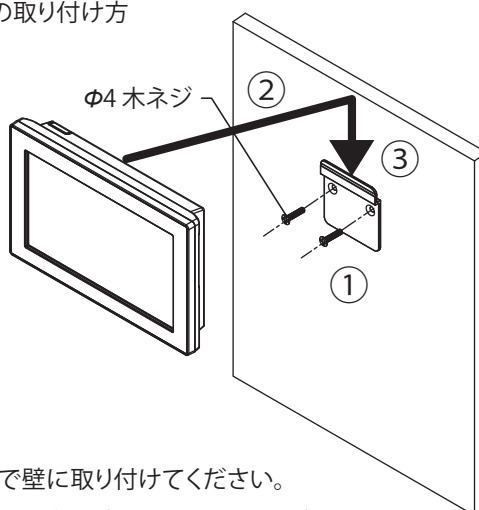

#### ● 壁への取り付け方

① 壁面/卓上用プレートを付属の木ネジで壁に取り付けてください。

- ・壁面/卓上用プレートは、本体の質量に耐える場所に設置してください。
- ・付属の木ネジが使用できない場所に設置する場合は、φ4の皿ネジを使用してください。
- ・木ネジで木の材質の壁に取り付けるトルクは1.5~2.0 N・mにしてください。
- ・平らな壁に取り付けてください。

② 壁面/卓上用プレートの引掛け部と本体裏面の壁掛プレート固定差し込み口を確認し、本体の固定差し込み口が壁面/卓上用プレートの上部の上になるまで押し当てます。

③ そのまま本体を下にスライドさせ、確実に引掛けてください。

- ・壁面/卓上用プレートに、本体の壁掛けプレート固定差し込み口を押し当て、約1 cm下にずらしてください。

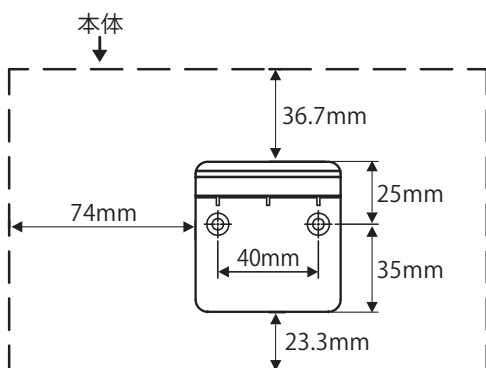

■壁面/卓上用プレートと本体の寸法

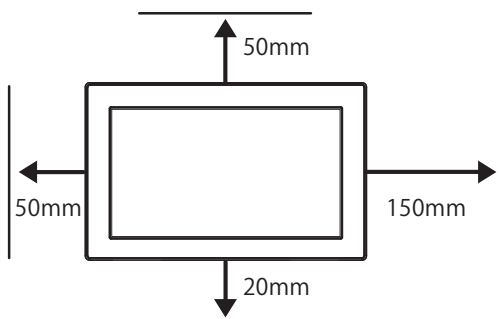

■本体の各面からの離隔距離

## 2.2. 卓上設置

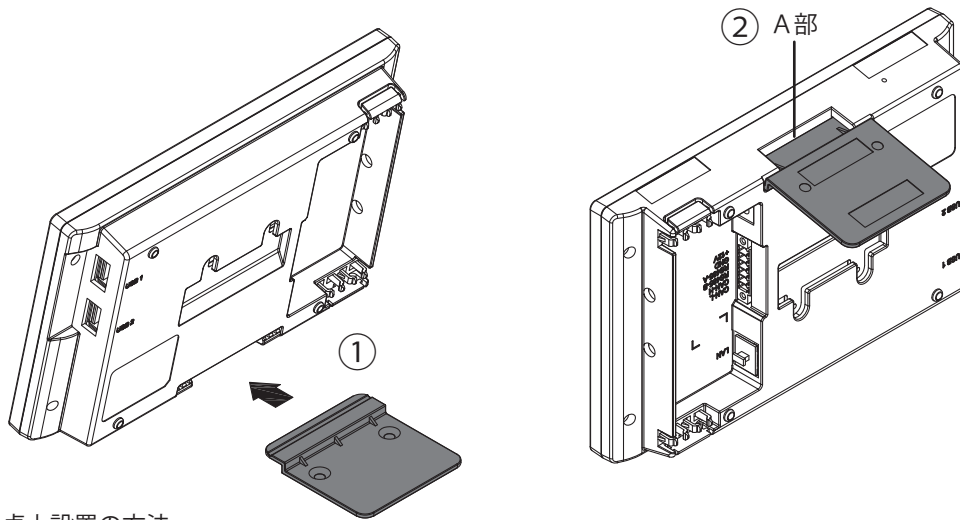

### ● 卓上設置の方法

- ① 壁面/卓上用プレートを本体下部にある卓上用固定差し込み口の向きに注意して挿し込んでください。
- ② 壁面/卓上用プレートが、右の図に示す本体底面のA部に隙間が無いことを確認してください。

## 2.3. ACアダプター用ケーブルの通し方

配線口はパワーモニターの背面の上と下に二つがあります。  
配線方法により、使用する配線口の蓋を取り、ケーブルを通します。

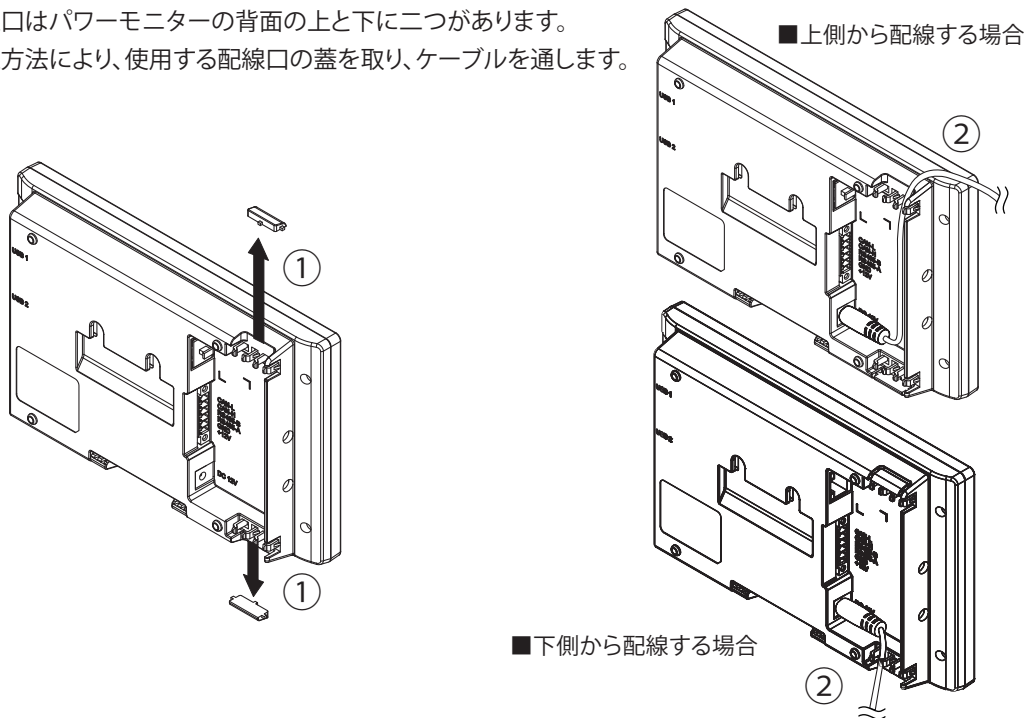

- ① ペンチで使用する配線口を取ります。(ケーブルが傷つかないようにニッパーでバリを取ってください。)
- ② ケーブルを通してください。

# 3. パワーモニターでできること

パワーモニターは、表示画面によって太陽光発電システムの発電状況や各種情報を表示します。

## 3.1. 主な機能

パワーモニターでは、表示画面で次のような情報を確認できます。

- 現在のシステム状況を確認できます。  
現在の発電量や電力の売買状況、パワコンの運転状況を確認できます。
- 過去の電力状態を確認できます。  
1日、1ヵ月、1年、20年単位で過去の発電、消費、売電、買電の状況を確認できます。  
また、これらのデータをダウンロードし、独自に集計、管理することもできます。

### One Point

以下の誤差要因により、ホーム画面、履歴画面などに表示される売買電力量が、電力会社の明細書に記載されている電力量と異なる場合があります。

- (1)計測上の誤差：特定計量器ではなく、また電力会社が売買電力量を算定する際に使う計器とは別の機器にて計測していることから生じる誤差。
- (2)計算上の誤差：パワーモニター内での計算・表示プロセスにおいて四捨五入することから生じる誤差。

## 3.2.各操作画面

パワーモニターは、タッチ操作や接続設定により、次のように表示画面が変化します。  
各画面の表示内容と操作は、「表示機能」で説明します。

### One Point

- 点線の矢印で表示している画面は、一定の条件(日付/時刻未入力、接続設定等)を満たしたときに表示されます。
- 点線の枠で囲む画面は、パワーモニターとパワコンが通信できない場合、表示されません。
- 実線で表示されている画面は、通常操作で表示されます。

### ■各操作画面一覧

電源投入(起動画面の表示までに10秒程度かかります。)

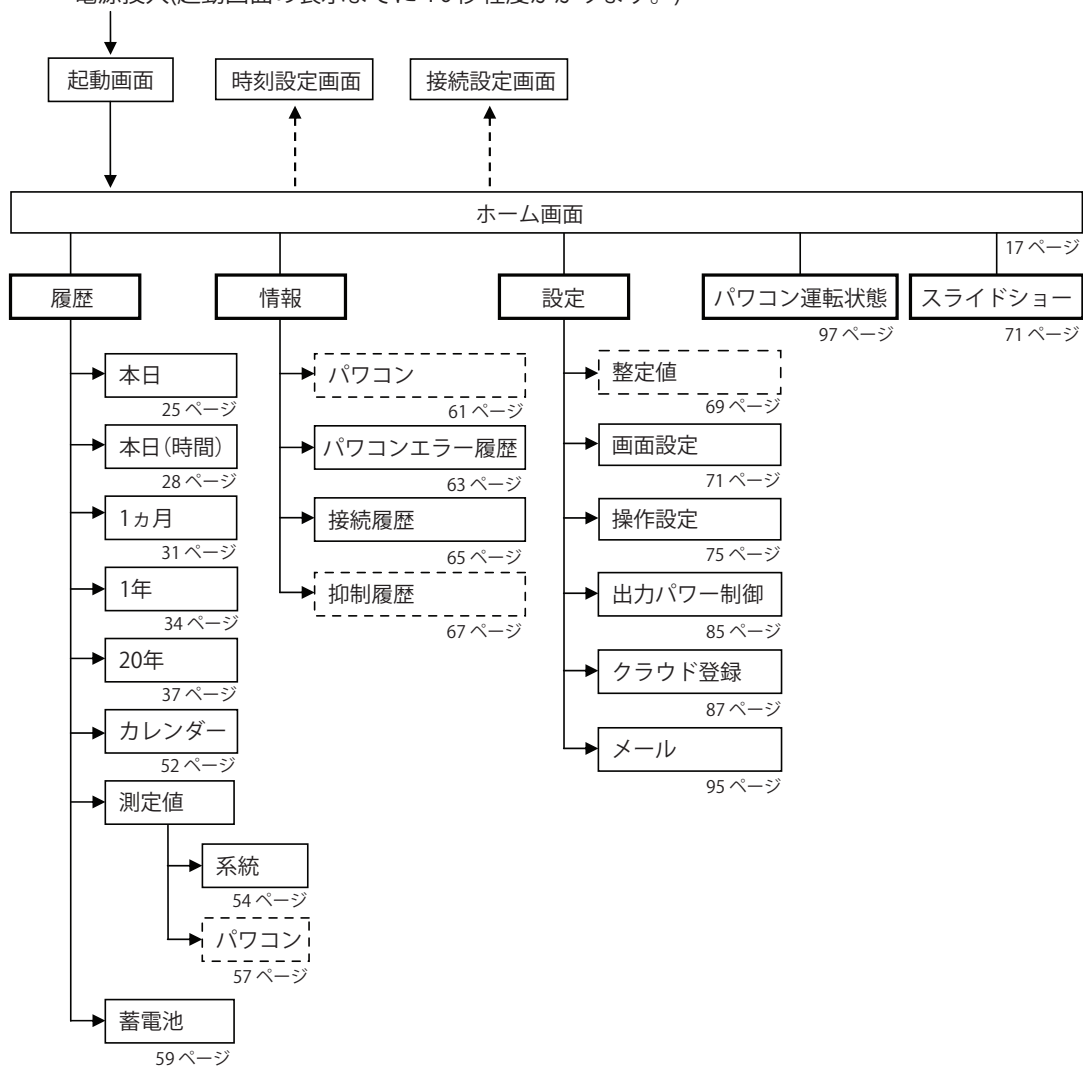



# 3.3.パワーモニターの見方と操作

パワーモニターでは、発電・消費・売買電力量やパワコンの運転状態など、様々な情報を表示しています。

## 3.3.1.ホーム画面

本機のホーム画面です。ここでは、表示されるイラストやアイコンについて説明します。画面は4種類あります。

・トップ画面1

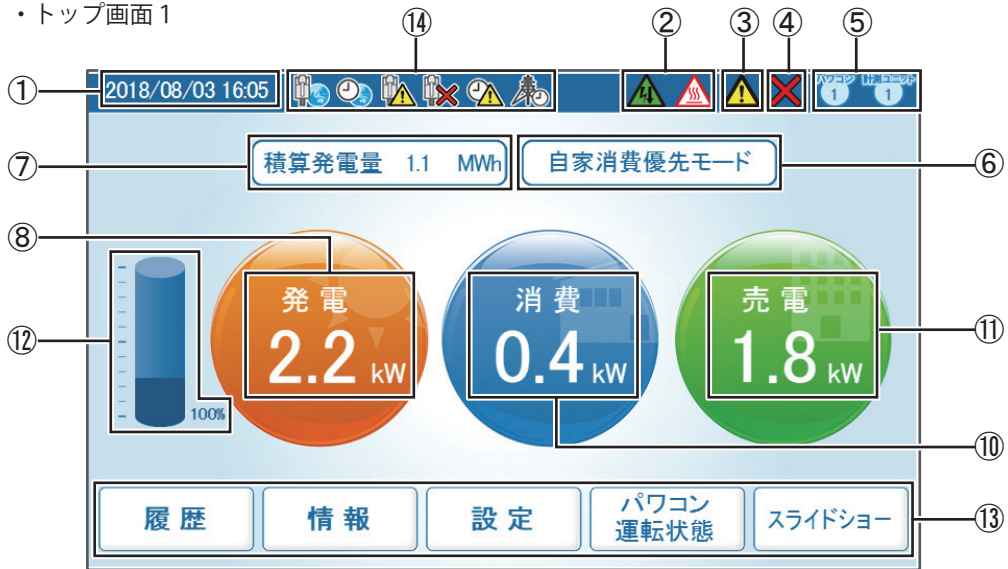

・トップ画面2

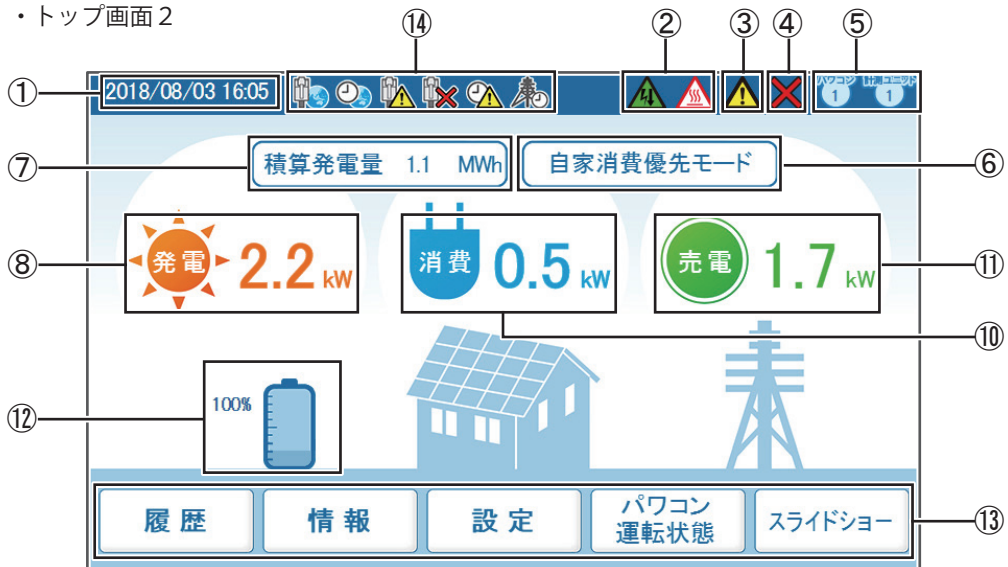

・トップ画面3

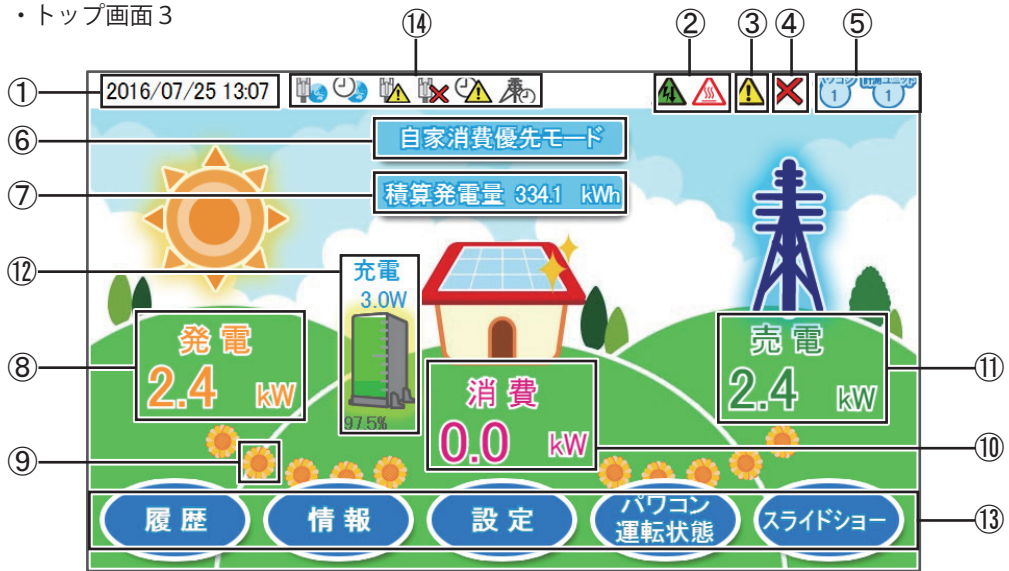

・トップ画面4

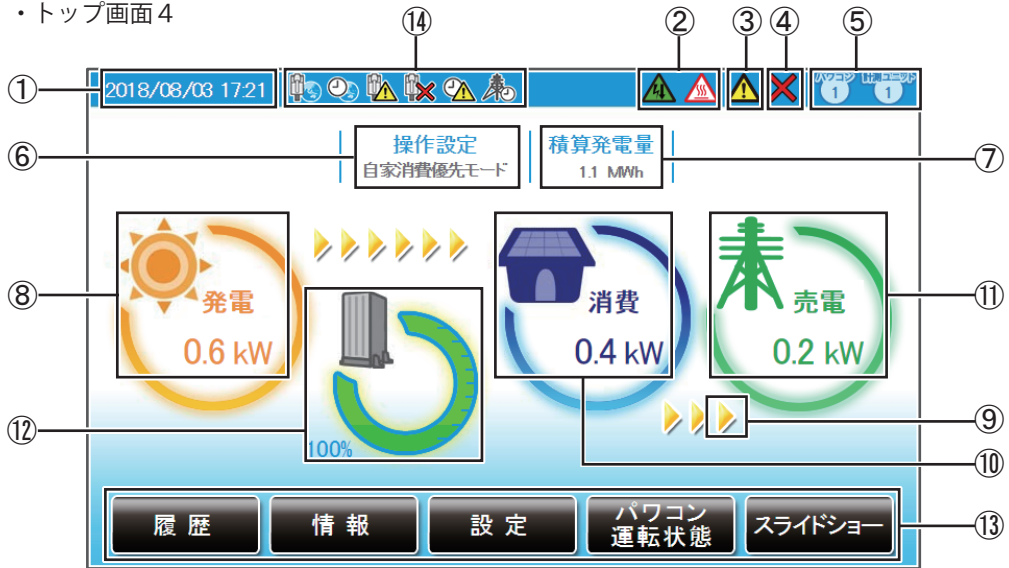



パワーモニターでできること

①日付/時刻

現在の日付と時刻を表示します。

②抑制アイコン

パワコンの運転に抑制がかかっているときに表示します。

アイコン	運転モード	説明
	温度上昇抑制	パワコン内部の温度が高くなり、パワコンの出力を抑えている状態です。
	電圧上昇抑制	パワコン運転中に商用系統の電圧が高くなり、パワコンの出力を抑えている状態です。

③エラーアイコン

過負荷（オーバーロード）などによるシステムの運転停止が発生していることを示します。

通常は表示されず、エラーが発生した場合に表示します。

詳細は、「4.おかしいなと思ったら（トラブルシューティング）」（98ページ）を参照してください。

アイコン	運転モード	説明
	過負荷エラー その他エラー	エラーにより運転停止している状態です。

④システム異常（停電）、通信エラーアイコン

システム異常（停電）が発生していて連系運転を停止しています。自立運転モードに入っています。

パワコンまたは計測ユニットとの通信ができないときに表示します。

アイコン	運転モード	説明
	システム異常（停電）	システム異常、停電が発生。連系運転を停止しています。（自立運転）
	通信異常	パワコンまたは計測ユニットとの通信が異常な状態です。

⑤パワコン、計測ユニット接続台数アイコン

接続設定でチェックが入っているパワコンや計測ユニットの台数が表示されます。

実際の配線とは関係がありませんので、誤配線の確認には使用できません。

⑥操作設定

現在の蓄電池ユニットのモード設定をここに表示します。

⑦積算発電量

発電開始日から現在までの総発電電力量を表示します。

⑧発電電力アイコンと数値

現在の発電状況を示すアイコンと数値です。

⑨電気の流れ

(トップ画面1と2にはありません。トップ画面4は「▶」マークが流れます。)

発電時：発電と消費の間に左から右へ「☀️」マークが流れます。



売電時：消費と売電の間に左から右へ「☀️」マークが流れます。



買電時：消費と買電の間に右から左へ「☀️」マークが流れます。



⑩消費電力アイコンと数値

現在の消費状況を示すアイコンと数値です。

⑪売電・買電電力アイコンと数値

電力の売買状態を示すアイコンと数値です。売買状態によりアイコンの色と文字(売電/買電)の表示が変わります。アイコンの色は、売電の場合:「緑色」、買電の場合:「赤色」で表示されます。

⑫蓄電池ユニットアイコンと数値

蓄電池ユニットの放電/充電の状態と放電/充電電力と蓄電池ユニットの残量(%)を示すアイコンと数値です。

蓄電池ユニットの残量が20%以下になると赤字になり、残量が少なくなったことを表します。

蓄電池放電制限を設定している場合、その量の分だけ色が異なり、制限量が一目でわかります。

突然の停電に備え、予め設定しておくことをお勧めします。

⑬メニューボタン







メニューボタンの名称を表示します。

メニューボタンは、表示している画面ごとに名称や役割が異なります。

メニューボタンの内容については、各機能の説明を参照してください。

			さまざまな電力の履歴を表示します。
			パワコンの状態やエラー履歴を表示します。
			パワコンの整定値の確認やパワーモニターの設定が行えます。
			パワコンの自立運転と連系運転の状態を表示します。
			スライドショー機能です。



#### ⑭時計・ネットワークアイコン

-  ネットワークに繋がってない状態です。\*
-  LAN接続はされていますが、外部に接続することができない状態です。
-  ネットワークに正常に繋がっている状態です。
-  ネットワークからの時間同期に失敗している状態です。
-  ネットワークからの時間同期に成功している状態です。
-  出力抑制中です。

\* パワーモニターが、インターネットにつながっていない場合に表示されますので、故障ではありません。

#### ●タブの表示

選択中のタブは白くなります。非表示タブは薄い青です。

	選択されたタブ	非表示タブ
タブ		

#### One Point

- 画面に表示される数値は、すべて四捨五入された値が表示されます。  
例えば、「3.14 kWh」の場合は「3.1 kWh」と表示され、「3.15 kWh」の場合は「3.2 kWh」と表示されます。  
このように、表示される数値は、真の値とは完全に一致しない場合があります。
- 抑制・通信異常アイコンが頻繁に表示される場合は、「4.おかしいなと思ったら (トラブルシューティング)」(98ページ)を参照してください。

### 3.3.2.履歴

各電力量(発電/消費/売電/買電)の実績を各单位(日/月/年)でグラフと一覧表で表示します。以下のような画面があります。

本日の電力履歴(グラフ表示)  
本日の電力状況が確認できます。

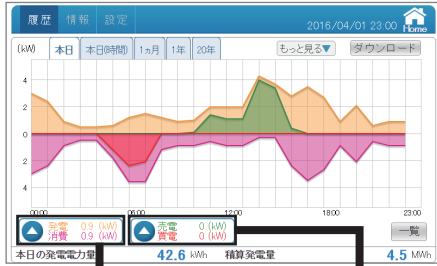

本日の電力履歴(一覧表示)

履歴 情報 設定 2016/04/01 23:00

日付/時間	発電	消費	売電	買電
1000	1.0 kW	0.9 kW	0.1 kW	0.0 kW
1100	2.0 kW	0.6 kW	1.4 kW	0.0 kW
1200	2.0 kW	0.9 kW	1.1 kW	0.0 kW
1300	2.0 kW	0.9 kW	1.1 kW	0.0 kW
1400	4.3 kW	0.3 kW	4.0 kW	0.0 kW
1500	3.7 kW	0.3 kW	3.4 kW	0.0 kW
1600	2.8 kW	2.4 kW	0.4 kW	0.0 kW
1700	3.5 kW	3.5 kW	0.0 kW	0.0 kW
1800	2.7 kW	0.9 kW	0.0 kW	0.0 kW
1900	0.9 kW	0.9 kW	0.0 kW	0.0 kW

▲ 発電 0.9 (kW)  
▼ 消費 0.9 (kW)

本日の発電電力量 42.6 kWh 積算発電量 4.5 MWh

一覧  
実績

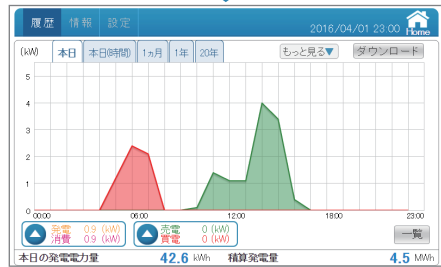
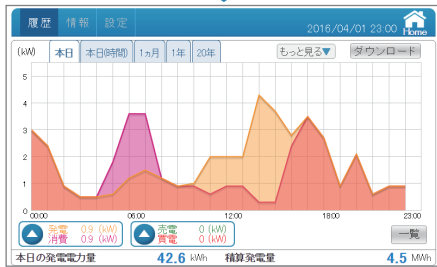

本日の時間別電力履歴(グラフ表示)  
1時間ごとの電力状況が確認できます。



本日の時間別電力履歴(一覧表示)

履歴 情報 設定 2016/04/01 23:00

日付/時間	発電	消費	売電	買電
1000	1.0 kWh	0.9 kWh	0.1 kWh	0.0 kWh
1100	2.0 kWh	0.6 kWh	1.4 kWh	0.0 kWh
1200	2.0 kWh	0.9 kWh	1.1 kWh	0.0 kWh
1300	2.0 kWh	0.9 kWh	1.1 kWh	0.0 kWh
1400	4.3 kWh	0.3 kWh	4.0 kWh	0.0 kWh
1500	3.7 kWh	0.3 kWh	3.4 kWh	0.0 kWh
1600	2.8 kWh	2.4 kWh	0.4 kWh	0.0 kWh
1700	3.5 kWh	3.5 kWh	0.0 kWh	0.0 kWh
1800	2.7 kWh	0.9 kWh	0.0 kWh	0.0 kWh
1900	0.9 kWh	0.9 kWh	0.0 kWh	0.0 kWh

▲ 発電 42.1 (kWh)  
▼ 消費 36.3 (kWh)

本日の発電電力量 42.6 kWh 積算発電量 4.5 MWh

一覧  
実績

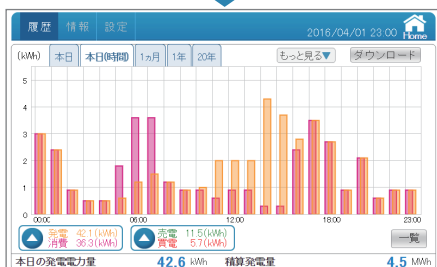

パワーモニターでできること

1か月の電力履歴(グラフ表示)  
1か月ごとの電力状況が確認できます。



一覧  
← --  
実績

1か月の電力履歴(一覧表示)

日付/時間	発電	消費	売電	買電
2016/03/01	0.9 kWh	24.3 kWh	0.0 kWh	23.4 kWh
2016/03/02	40.5 kWh	25.5 kWh	38.6 kWh	18.6 kWh
2016/03/03	69.9 kWh	36.0 kWh	60.0 kWh	28.1 kWh
2016/03/04	55.5 kWh	39.3 kWh	46.8 kWh	30.6 kWh
2016/03/05	64.2 kWh	25.3 kWh	35.3 kWh	17.4 kWh
2016/03/06	66.3 kWh	31.2 kWh	56.1 kWh	21.1 kWh
2016/03/07	55.2 kWh	27.9 kWh	47.4 kWh	20.1 kWh
2016/03/08	52.5 kWh	24.3 kWh	47.7 kWh	19.5 kWh
2016/03/09	60.9 kWh	21.9 kWh	54.0 kWh	15.0 kWh
2016/03/10	4.8 kWh	25.2 kWh	0.3 kWh	20.7 kWh

今日(2016/04/01) 発電 1.4(MWh)  
消費 806.1(kWh)

今日(2016/04/01) 売電 1.2(MWh)  
買電 610.5(kWh)

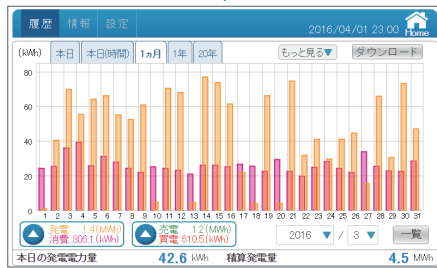

1年間の電力履歴(グラフ表示)  
1年ごとの電力状況が確認できます。



一覧  
← --  
実績

1年間の電力履歴(一覧表示)

日付/時間	発電	消費	売電	買電
2016/01	1.2 MWh	1.2 MWh	947.7 kWh	940.2 kWh
2016/02	1.1 MWh	302.4 kWh	930.3 kWh	688.1 kWh
2016/03	1.4 MWh	306.1 kWh	1.2 MWh	610.5 kWh
2016/04	42.1 kWh	36.3 kWh	11.5 kWh	5.7 kWh
2016/05				
2016/06				
2016/07				
2016/08				
2016/09				
2016/10				

今日(2016/04/01) 発電 3.8(MWh)  
消費 2.9(MWh)

今日(2016/04/01) 売電 3.1(MWh)  
買電 2.3(MWh)



パワーモニターでできること

20年間の電力履歴(グラフ表示)  
20年間の電力状況が確認できます。

20年間の電力履歴(一覧表示)



日付/時間	発電	消費	売電	買電
2015	620.1 kWh	780.0 kWh	471.0 kWh	630.9 kWh
2016	3.9 MWh	3.0 MWh	3.2 MWh	2.3 MWh
2017				
2018				
2019				
2020				
2021				
2022				
2023				
2024				

一覧  
実績

発電 4.5 (MWh)  
消費 3.7 (MWh)

売電 3.7 (MWh)  
買電 2.9 (MWh)



パワーモニターでできること



## 【電力履歴グラフ（本日履歴）】

各電力(発電/消費/売電/買電)の電力状況をグラフで表示します。

### ● グラフの種類

本日履歴グラフ: 当日の 24 時間分の瞬時電力状況を15分ごとに表示します。

### ● グラフ画面

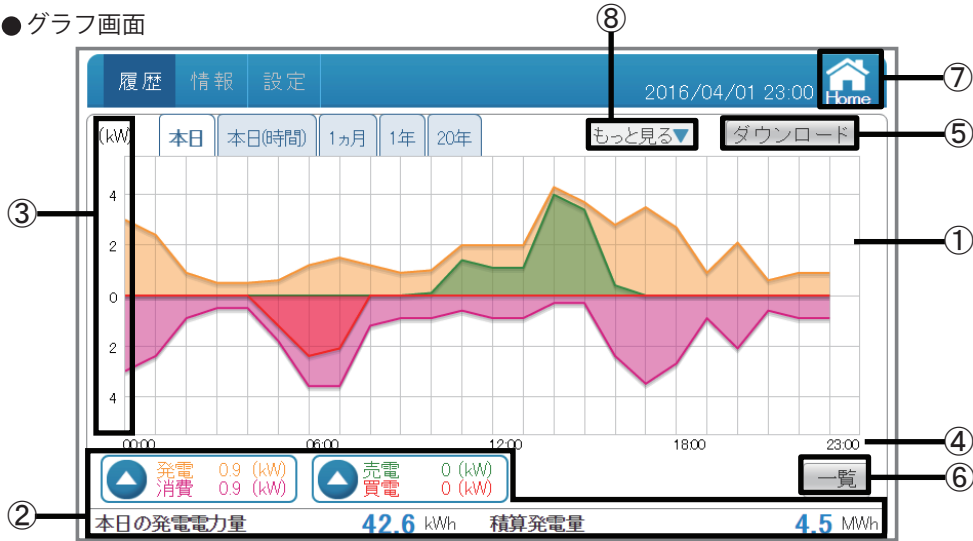

#### ① グラフエリア

各電力(発電: オレンジ色/消費: 紫色/売電: 緑色/買電: 赤色)を色分けした線グラフで表示します。

#### ② 電力/電力量表示エリア

発電: 本日の瞬時発電電力を表示します。	売電: 本日の瞬時売電電力を表示します。
消費: 本日の瞬時消費電力を表示します。	買電: 本日の瞬時買電電力を表示します。
本日の発電量: 本日の発電量を表示します。	積算発電量: 本日までの積算発電量を表示します。

※ 「本日」履歴のみ、発電/消費/売電/買電の電力は現在の瞬時電力を表示します。

- をタッチすると、発電と消費だけのグラフが見られます。(40ページ)
- をタッチすると、売電と買電だけのグラフが見られます。(40ページ)

#### ③ 電力グラフスケール

グラフの目盛を表示します。

#### ④ タイムスケール

各履歴（日間/月間/年間）に合わせたタイムスケールを表示します。

履歴	単位
本日履歴	時間
1ヵ月履歴	日
1年間履歴	月
20年間履歴	年

⑤ **ダウンロード**

データをUSBメモリーにダウンロードできます。

当日を含め、15分単位で1ヵ月間の電力データがダウンロードされます。

形式：CSV

ファイル名：TodayLog\_yyyymmdd\_hhmm.csv

ファイル名のyyyymmddはダウンロードした当時の年月日です。

ファイル名のhhmmはダウンロードした当時の時と分です。

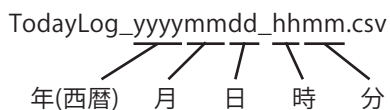

ファイル内容：Date (日付)

Time (時刻)

Power Generation Max(kW) (最大発電電力)

Power Consumption Max(kW) (最大消費電力)

Power Import Max(kW) (最大買電電力)

Power Export Max(kW) (最大売電電力)

Date	Time	Power Generation Max(kW)	Power Consumption Max(kW)	Power Import Max(kW)	Power Export Max(kW)
2015/3/26	0:00	0	0.6	0.6	0
2015/3/26	0:15	0	0.6	0.6	0
2015/3/26	0:30	0	0.6	0.6	0
2015/4/1	11:45	2.1	0	0.6	0
2015/4/1	12:00	2.1	0	0	2.1
2015/4/1	12:15	2.5	0.1	0	2.4
2015/4/1	12:30	2.7	0.1	0	2.6

⑥ **一覧**

各電力(発電/消費/売電/買電)の電力状況を一覧で表示します。(42ページ)



ホーム画面に遷移します。

⑧ もっと見る▼

タッチすると、他のページネーションメニューが表示されます。  
見たいページをタッチすると、画面を切り替えます。

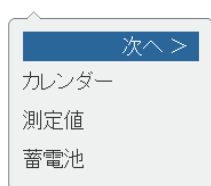

カレンダー

カレンダーから過去の電力状況が確認できます。  
詳細は、「カレンダー」(52ページ)を参照してください。

測定値

測定値から系統の状況が確認できます。  
詳細は、「測定値」(54ページ)を参照してください。

蓄電池

蓄電池ユニットの電力状況をグラフで確認できます。  
詳細は、「蓄電池」(59ページ)を参照してください。

●操作方法

- ・ ホーム画面の **履歴** → **本日** をタッチします。
- ・ **一覧** で一覧表示画面を表示します。
- ・ **発電** 0.9 (kW) / **消費** 0.9 (kW)   **売電** 0 (kW) / **買電** 0 (kW) をタッチしてそれぞれの電力グラフを切り替えます。
- ・ 見たい履歴 ( **本日** | **本日(時間)** | **1ヵ月** | **1年** | **20年** ) をタッチして各電力グラフを切り替えます。

## 【電力履歴グラフ（本日(時間)履歴）】

各電力量(発電/消費/売電/買電)の電力状況をグラフで表示します。

### ● グラフの種類

本日(時間)履歴グラフ: 当日の24時間分の電力状況を1時間ごとに表示します。

### ● グラフ画面

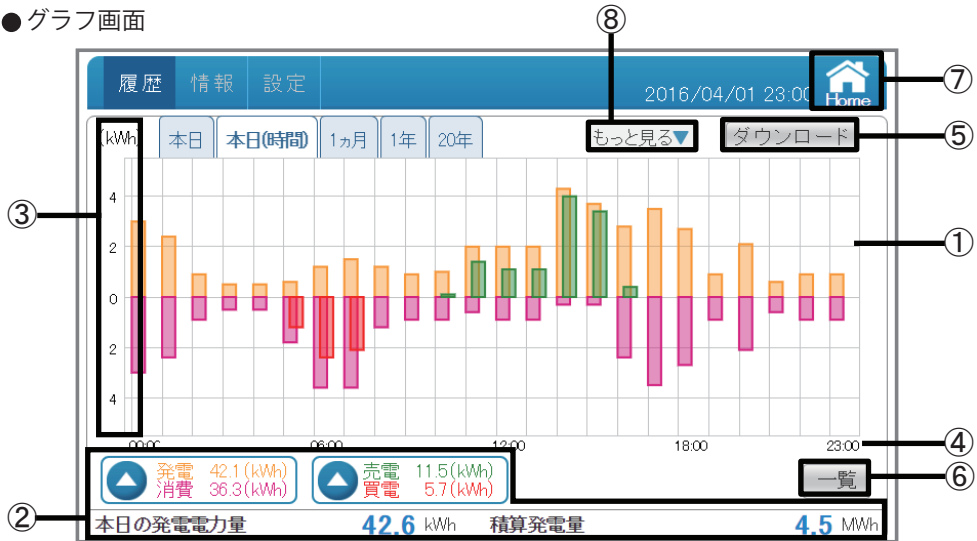

#### ① グラフエリア

各電力量(発電: オレンジ色/消費: 紫色/売電: 緑色/買電: 赤色)を色分けした棒グラフで表示します。

#### ② 電力量表示エリア

発電: 本日の発電電力量を表示します。	売電: 本日の売電電力量を表示します。
消費: 本日の消費電力量を表示します。	買電: 本日の買電電力量を表示します。
本日の発電量: 本日の発電量を表示します。	積算発電量: 本日までの積算発電量を表示します。

をタッチすると、発電と消費だけのグラフが見られます。(40ページ)

をタッチすると、売電と買電だけのグラフが見られます。(40ページ)

#### ③ 電力グラフスケール

グラフの目盛を表示します。

#### ④ タイムスケール

各履歴(日間/月間/年間)に合わせたタイムスケールを表示します。

履歴	単位
本日履歴	時間
1ヵ月履歴	日
1年間履歴	月
20年間履歴	年

### ⑤ ダウンロード

データをUSBメモリーにダウンロードできます。

当日を含め、1時間単位で1ヵ月間の電力データがダウンロードされます。

形式：CSV

ファイル名：TodayHourlyLog\_yyyymmdd\_hhmm.csv

ファイル名のyyyymmddはダウンロードした当時の年月日です。

ファイル名のhhmmはダウンロードした当時の時と分です。

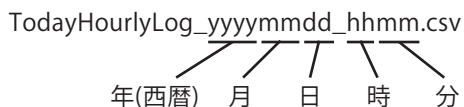

ファイル内容：Date (日付)

Time (時刻)

Energy Generation(kWh) (発電電力量)

Energy Consumption(kWh) (消費電力量)

Energy Import(kWh) (買電電力量)

Energy Export(kWh) (売電電力量)

Date	Time	Energy Generation (kWh)	Energy Consumption (kWh)	Energy Import (kWh)	Energy Export (kWh)
2015/3/26	0:00	0	1.2	1.2	0
2015/3/26	1:00	0	0.8	0.8	0
2015/3/26	2:00	0	0.8	0.8	0
2015/4/1	10:00	0	0.6	0.6	0
2015/4/1	11:00	9	0	0	8.4
2015/4/1	12:00	9.6	0.9	0	8.7
2015/4/1	13:00	9.3	0.3	0	9
2015/4/1	14:00	7.5	0.3	0	7.2

### ⑥ 一覧

各電力量(発電/消費/売電/買電)の電力状況を一覧で表示します。(44ページ)



### ⑦

ホーム画面に遷移します。

⑧ もっと見る▼

タッチすると、他のページネーションメニューが表示されます。  
見たいページをタッチすると、画面を切り替えます。



カレンダー

カレンダーから過去の電力状況が確認できます。  
詳細は、「カレンダー」(52ページ)を参照してください。

測定値

測定値から系統の状況が確認できます。  
詳細は、「測定値」(54ページ)を参照してください。

蓄電池

蓄電池ユニットの電力状況をグラフで確認できます。  
詳細は、「蓄電池」(59ページ)を参照してください。

●操作方法

- ホーム画面の **履歴** → **本日(時間)** をタッチします。
- 一覧** で一覧表示画面を表示します。
- をタッチしてそれぞれの電力グラフを切り替えます。
- 見たい履歴 ( **本日** **本日(時間)** **1ヵ月** **1年** **20年** ) をタッチして各電力グラフを切り替えます。

## 【電力履歴グラフ（1ヵ月履歴）】

各電力量(発電/消費/売電/買電)の電力状況をグラフで表示します。

### ● グラフの種類

1ヵ月履歴グラフ: 当月の1ヵ月間分の電力状況を1日ごとに表示します。(当日含む)

### ● グラフ画面

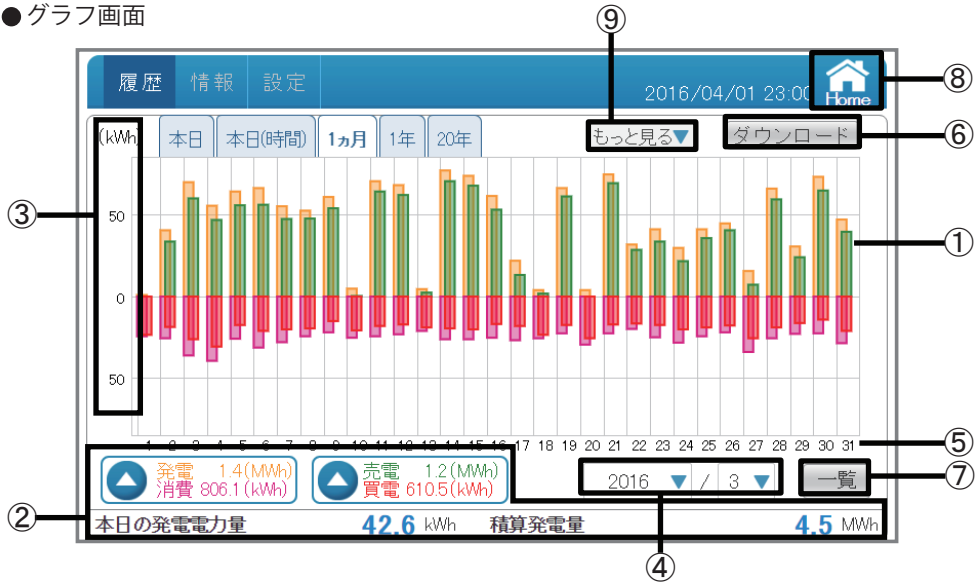

#### ① グラフエリア

各電力量(発電: オレンジ色/消費: 紫色/売電: 緑色/買電: 赤色)を色分けした棒グラフで表示します。

#### ② 電力表示エリア

発電: 本月の発電電力量を表示します。	売電: 本月の売電電力量を表示します。
消費: 本月の消費電力量を表示します。	買電: 本月の買電電力量を表示します。
本日の発電量: 本日の発電量を表示します。	積算発電量: 本日までの積算発電量を表示します。

をタッチすると、発電と消費だけのグラフが見られます。(40ページ)

をタッチすると、売電と買電だけのグラフが見られます。(40ページ)

#### ③ 電力グラフスケール

グラフの目盛を表示します。

#### ④ 表示期間

各単位(月/年)で表示期間を表示します。タッチで年と月を選択できます。年の表示は発電実績がある年だけ選択できます。

⑤タイムスケール

各履歴（日間／月間／年間）に合わせたタイムスケールを表示します。

履歴	単位
本日履歴	時間
1ヵ月履歴	日
1年間履歴	月
20年間履歴	年

⑥ダウンロード

データをUSBメモリーにダウンロードできます。

表示している月の1日単位で3ヵ月間の電力データがダウンロードされます。

形式：CSV

ファイル名：DailyLog\_YYYYMMDD\_HHMM.csv

ファイル名のYYYYMMDDはダウンロードした当時の年月日です。

ファイル名のHHMMはダウンロードした当時の時と分です。

DailyLog\_YYYYMMDD\_HHMM.csv



ファイル内容：Date (日付)

Energy Generation(kWh) (発電電力量)

Energy Consumption(kWh) (消費電力量)

Energy Import(kWh) (買電電力量)

Energy Export(kWh) (売電電力量)

Date	Energy Generation (kWh)	Energy Consumption (kWh)	Energy Import (kWh)	Energy Export (kWh)
2015/1/1	15.3	30.6	27.6	12.3
2015/1/2	32.4	31.8	24	24.6
2015/1/3	50.1	40.2	27	36.9
2015/1/28	62.4	34.8	30.6	51
2015/1/29	52.5	33.9	28.8	47.4
2015/1/30	55.5	35.4	28.2	48.3
2015/1/31	48.3	31.5	26.1	42.9

⑦一覧

各電力量(発電／消費／売電／買電)の電力状況を一覧で表示します。（46ページ）





⑧

ホーム画面に遷移します。

⑨ もっと見る▼

タッチすると、他のページネーションメニューが表示されます。  
見たいページをタッチすると、画面を切り替えます。

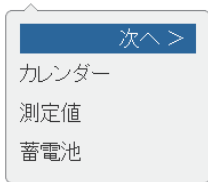

カレンダー

カレンダーから過去の電力状況が確認できます。  
詳細は、「カレンダー」(52ページ)を参照してください。

測定値

測定値から系統の状況が確認できます。  
詳細は、「測定値」(54ページ)を参照してください。

蓄電池

蓄電池ユニットの電力状況をグラフで確認できます。  
詳細は、「蓄電池」(59ページ)を参照してください。

●操作方法

- ・ホーム画面の **履歴** → **1ヵ月** をタッチします。
- ・ **一覧** で一覧表示画面を表示します。
- ・ **充電 1.4(MWh)** **消費 806.1(kWh)** **売電 1.2(MWh)** **買電 6105(kWh)** をタッチしてそれぞれの電力グラフを切り替えます。
- ・見たい履歴 ( **本日** **本日(時間)** **1ヵ月** **1年** **20年** ) をタッチして各電力グラフを切り替えます。

## 【電力履歴グラフ（1年間履歴）】

各電力量(発電/消費/売電/買電)の電力状況をグラフで表示します。

### ● グラフの種類

1年間履歴グラフ: 当年の1年間分の電力状況を1ヵ月ごとに表示します。(当月含む)

### ● グラフ画面

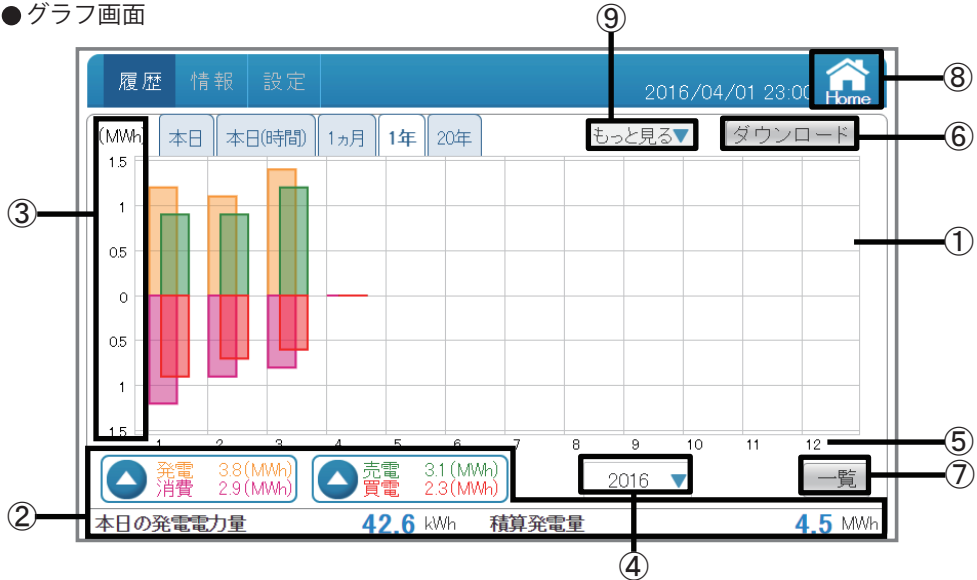

#### ① グラフエリア

各電力量(発電: オレンジ色/消費: 紫色/売電: 緑色/買電: 赤色)を色分けした棒グラフで表示します。

#### ② 電力表示エリア

発電: 本年の発電電力量を表示します。	売電: 本年の売電電力量を表示します。
消費: 本年の消費電力量を表示します。	買電: 本年の買電電力量を表示します。
本日の発電電量: 本日の発電電量を表示します。	積算発電電量: 本日までの積算発電電量を表示します。

発電 3.8 (MWh) / 消費 2.9 (MWh) をタッチすると、発電と消費だけのグラフが見られます。(40ページ)

売電 3.1 (MWh) / 買電 2.3 (MWh) をタッチすると、売電と買電だけのグラフが見られます。(40ページ)

#### ③ 電力グラフスケール

グラフの目盛を表示します。

#### ④ 表示期間

各年で表示期間を表示します。タッチで年を選択できます。  
年の表示は発電実績がある年だけ選択できます。

⑤タイムスケール

各履歴（日間／月間／年間）に合わせたタイムスケールを表示します。

履歴	単位
本日履歴	時間
1ヵ月履歴	日
1年間履歴	月
20年間履歴	年

⑥ダウンロード

データをUSBメモリーにダウンロードできます。  
表示している年の1ヵ月ごとの各電力データがダウンロードされます。  
形式：CSV  
ファイル名：MonthlyLog\_yyyymmdd\_hhmm.csv  
ファイル名のyyyymmddはダウンロードした当時の年月日です。  
ファイル名のhhmmはダウンロードした当時の時と分です。

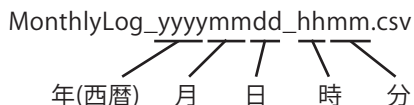

ファイル内容：Month (月)

- Energy Generation(kWh) (発電電力量)
- Energy Consumption(kWh) (消費電力量)
- Energy Import(kWh) (買電電力量)
- Energy Export(kWh) (売電電力量)

Month	Energy Generation (kWh)	Energy Consumption (kWh)	Energy Import (kWh)	Energy Export (kWh)
2015/01	1208	1215.5	940.2	947.7
2015/02	1134.6	902.4	698.1	930.3
2015/03	1422	806.1	610.5	1226.4
2015/04	142.2	61.8	37.8	118.2
2015/05	0	0	0	0
2015/06	0	0	0	0
2015/07	0	0	0	0
2015/08	0	0	0	0
2015/09	0	0	0	0
2015/10	0	0	0	0
2015/11	0	0	0	0
2015/12	0	0	0	0

⑦一覧

各電力量(発電／消費／売電／買電)の電力状況を一覧で表示します。（48ページ）



- ⑧ ホーム画面に遷移します。

⑨ もっと見る▼

タッチすると、他のページネーションメニューが表示されます。  
見たいページをタッチすると、画面を切り替えます。

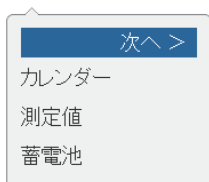

- カレンダー** カレンダーから過去の電力状況が確認できます。  
詳細は、「カレンダー」(52ページ)を参照してください。
- 測定値** 測定値から系統の状況が確認できます。  
詳細は、「測定値」(54ページ)を参照してください。
- 蓄電池** 蓄電池ユニットの電力状況をグラフで確認できます。  
詳細は、「蓄電池」(59ページ)を参照してください。

●操作方法

- ホーム画面の **履歴** → **1年** をタッチします。
- 一覧** で一覧表示画面を表示します。
- ▲ 発電 3.8(MWh) 消費 2.9(MWh)** **▲ 売電 3.1(MWh) 買電 2.3(MWh)** をタッチしてそれぞれの電力グラフを切り替えます。
- 見たい履歴 ( **本日** **本日(時間)** **1ヵ月** **1年** **20年** ) をタッチして各電力グラフを切り替えます。

## 【電力履歴グラフ（20年間履歴）】

各電力量(発電/消費/売電/買電)の電力状況をグラフで表示します。

### ● グラフの種類

20年間履歴グラフ:20年間分の電力状況を1年間ごとに表示します。(当年含む)

### ● グラフ画面

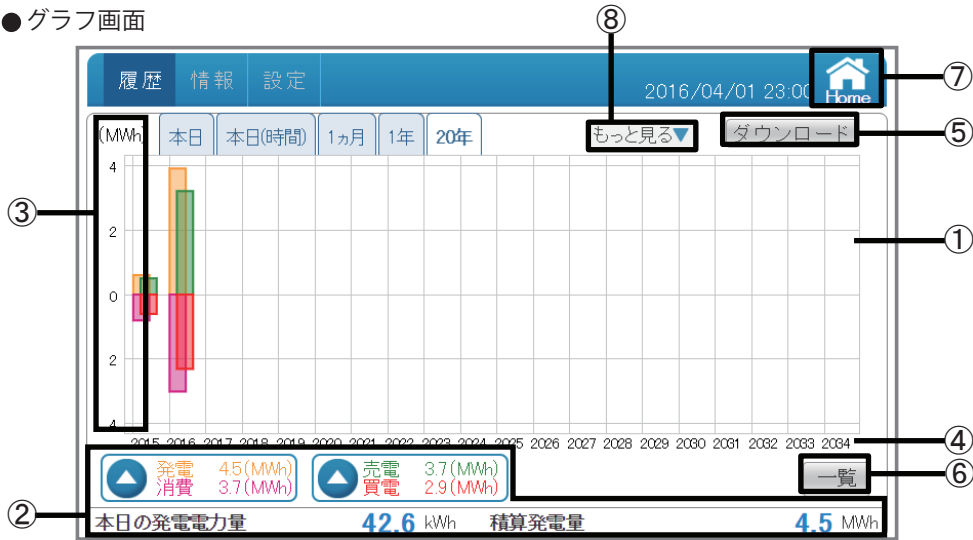

#### ① グラフエリア

各電力量(発電：オレンジ色/消費：紫色/売電：緑色/買電：赤色)を色分けした棒グラフで表示します。

#### ② 電力量表示エリア

発電：20年の発電電力量を表示します。	売電：20年の売電電力量を表示します。
消費：20年の消費電力量を表示します。	買電：20年の買電電力量を表示します。
本日の発電電力量：本日の発電電力量を表示します。	積算発電電力量：本日までの積算発電電力量を表示します。

をタッチすると、発電と消費だけのグラフが見られます。(40ページ)

をタッチすると、売電と買電だけのグラフが見られます。(40ページ)

#### ③ 電力グラフスケール

グラフの目盛を表示します。

#### ④ タイムスケール

各履歴（日間/月間/年間）に合わせたタイムスケールを表示します。

履歴	単位
本日履歴	時間
1ヵ月履歴	日
1年間履歴	月
20年間履歴	年

### ⑤ ダウンロード

データをUSBメモリーにダウンロードできます。

当年を含め、1年単位で20年間の各電力データがダウンロードされます。

形式：CSV

ファイル名：YearlyLog\_yyyymmdd\_hhmm.csv

ファイル名のyyyymmddはダウンロードした当時の年月日です。

ファイル名のhhmmはダウンロードした当時の時と分です。

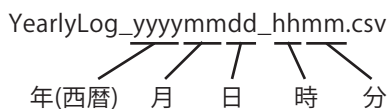

ファイル内容：Year (年)

Energy Generation(kWh) (発電電力量)

Energy Consumption(kWh) (消費電力量)

Energy Import(kWh) (買電電力量)

Energy Export(kWh) (売電電力量)

Year	Energy Generation (kWh)	Energy Consumption (kWh)	Energy Import (kWh)	Energy Export (kWh)	
2014	620.1	929.1	780	471	
2015	3912	3584	2905	3233	
2016	0	0	0	0	
2030	0	0	0	0	
2031	0	0	0	0	
2032	0	0	0	0	
2033	0	0	0	0	

### ⑥ 一覧

各電力量(発電/消費/売電/買電)の電力状況を一覧で表示します。(50ページ)



### ⑦

ホーム画面に遷移します。

⑧ もっと見る▼

タッチすると、他のページネーションメニューが表示されます。  
見たいページをタッチすると、画面を切り替えます。



カレンダー

カレンダーから過去の電力状況が確認できます。  
詳細は、「カレンダー」(52ページ)を参照してください。

測定値

測定値から系統の状況が確認できます。  
詳細は、「測定値」(54ページ)を参照してください。

蓄電池

蓄電池ユニットの電力状況をグラフで確認できます。  
詳細は、「蓄電池」(59ページ)を参照してください。

●操作方法

- ・ホーム画面の **履歴** → **20年** をタッチします。
- ・ **一覧** で一覧表示画面を表示します。
- ・ **発電 45(MWh)** **消費 3.7(MWh)** **売電 3.7(MWh)** **買電 2.9(MWh)** をタッチしてそれぞれの電力グラフを切り替えます。
- ・見たい履歴 ( **本日** **本日(時間)** **1ヵ月** **1年** **20年** ) をタッチして各電力グラフを切り替えます。

【電力履歴グラフ ( / ) 】

発電と消費、売電と買電を二つに分けて、電力状況をグラフで表示します。

●グラフの種類

: 発電と消費だけのグラフを表示します。

: 売電と買電だけのグラフを表示します。

●グラフ画面

画面は1ヵ月履歴の の表示例です。

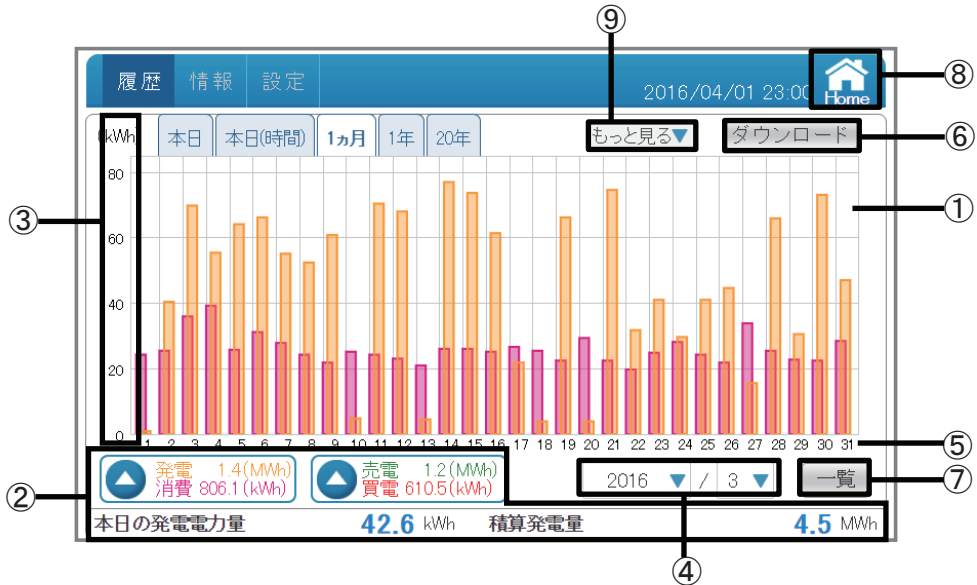

①グラフエリア

各電力量 ( ) を色分けした棒グラフで表示します。

②電力量表示エリア

発電：本月の発電電力量を表示します。	売電：本月の売電電力量を表示します。
消費：本月の消費電力量を表示します。	買電：本月の買電電力量を表示します。
本日の発電量：本日の発電量を表示します。	積算発電量：本日までの積算発電量を表示します。

※「本日」履歴のみ、発電/消費/売電/買電の電力量は現在の瞬時電力量を表示します。

③電力グラフスケール

グラフの目盛を表示します。

④表示期間

各単位(月/年)で表示期間を表示します。タッチで年と月を選択できます。年の表示は発電実績がある年だけ選択できます。



⑤タイムスケール

各履歴（日間／月間／年間）に合わせたタイムスケールを表示します。

履歴	単位
本日履歴	時間
1ヵ月履歴	日
1年間履歴	月
20年間履歴	年

⑥ダウンロード

データをUSBメモリーにダウンロードできます。（形式はCSVです。）  
内容は各電力履歴グラフと同様です。

⑦一覧

各電力量（発電／消費／売電／買電）の電力状況を一覧で表示します。（46ページ）



⑧

ホーム画面に遷移します。

⑨もっと見る▼

タッチすると、他のページネーションメニューが表示されます。  
見たいページをタッチすると、画面を切り替えます。

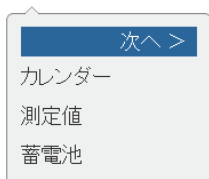

カレンダーから過去の電力状況が確認できます。  
詳細は、「カレンダー」(52ページ)を参照してください。







測定値から系統の状況が確認できます。  
詳細は、「測定値」(54ページ)を参照してください。



蓄電池ユニットの電力状況をグラフで確認できます。  
詳細は、「蓄電池」(59ページ)を参照してください。

●操作方法

- ホーム画面の  をタッチし、見たい履歴の   をタッチすると、それぞれの電力状況が見られます。
-  で一覧表示画面を表示します。

【一覧表示（本日履歴）】

各電力(発電/消費/売電/買電)の電力状況を一覧で表示します。

●一覧の種類

本日履歴一覧：当日の24時間分の電力状況を15分ごとに表示します。

●一覧表示画面

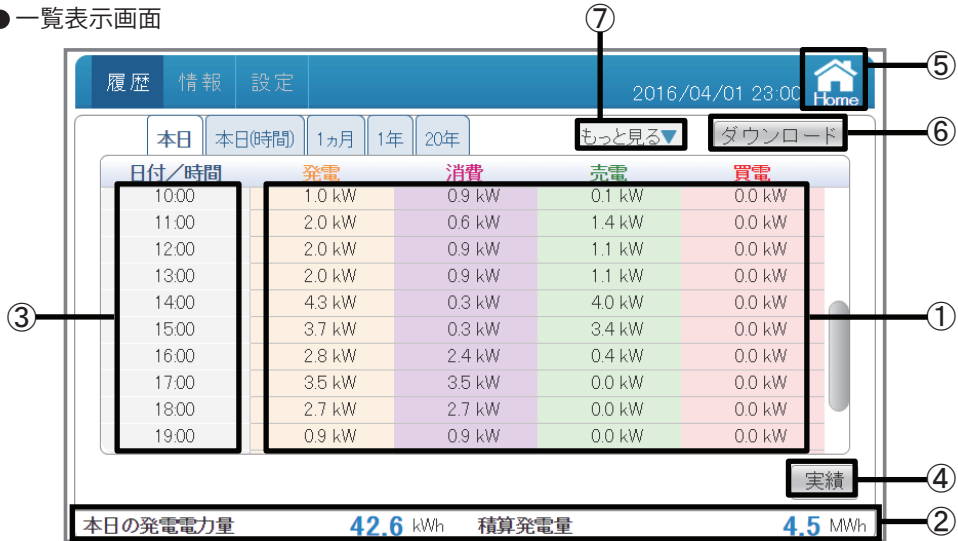

①電力データ

対象期間内の各電力(発電/消費/売電/買電)を数字で表示します。  
15分間の最大電力値を表示します。  
四捨五入された値を表示します。

②電力量表示エリア

本日の発電量：本日の発電量を表示します。  
積算発電量：本日までの積算発電量を表示します。

③日付/時間

各実績（日間/月間/年間）に合わせた日付/時間を表示します。

④実績

各電力(発電/消費/売電/買電)の実績データのグラフ画面を表示します。(25ページ)

⑤ Home

ホーム画面に遷移します。

パワーモニターでできること

## ⑥ ダウンロード

データをUSBメモリーにダウンロードできます。  
当日を含め、15分単位で1ヵ月間の電力データがダウンロードされます。  
形式：CSV

ファイル名：TodayLog\_YYYYMMDD\_HHMM.csv

ファイル名のYYYYMMDDはダウンロードした当時の年月日です。

ファイル名のHHMMはダウンロードした当時の時と分です。

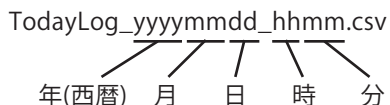

ファイル内容：Date (日付)  
Time (時刻)  
Power Generation Max(kW) (最大発電電力)  
Power Consumption Max(kW) (最大消費電力)  
Power Import Max(kW) (最大買電電力)  
Power Export Max(kW) (最大売電電力)

Date	Time	Power Generation Max(kW)	Power Consumption Max(kW)	Power Import Max(kW)	Power Export Max(kW)
2015/3/26	0:00	0	0.6	0.6	0
2015/3/26	0:15	0	0.6	0.6	0
2015/3/26	0:30	0	0.6	0.6	0
2015/4/1	11:45	2.1	0	0	2.1
2015/4/1	12:00	2.1	0	0	2.1
2015/4/1	12:15	2.5	0.1	0	2.4
2015/4/1	12:30	2.7	0.1	0	2.6

## ⑦ もっと見る▼

タッチすると、他のページネーションメニューが表示されます。  
見たいページをタッチすると、画面を切り替えます。



カレンダー

カレンダーから過去の電力状況が確認できます。  
詳細は、「カレンダー」(52ページ)を参照してください。

測定値

測定値から系統の状況が確認できます。  
詳細は、「測定値」(54ページ)を参照してください。

蓄電池

蓄電池ユニットの電力状況をグラフで確認できます。  
詳細は、「蓄電池」(59ページ)を参照してください。

### ●操作方法

- ・ホーム画面の **履歴** → **本日** → **一覧** をタッチすると、各電力(発電/消費/売電/買電)の電力状況を一覧で表示します。
- ・**実績** で実績データのグラフ画面に戻ります。

## 【一覧表示(本日(時間)履歴)】

各電力量(発電/消費/売電/買電)の電力状況を一覧で表示します。

### ●一覧の種類

本日(時間)履歴一覧:当日の24時間分の電力状況を1時間ごとに表示します。

### ●一覧表示画面

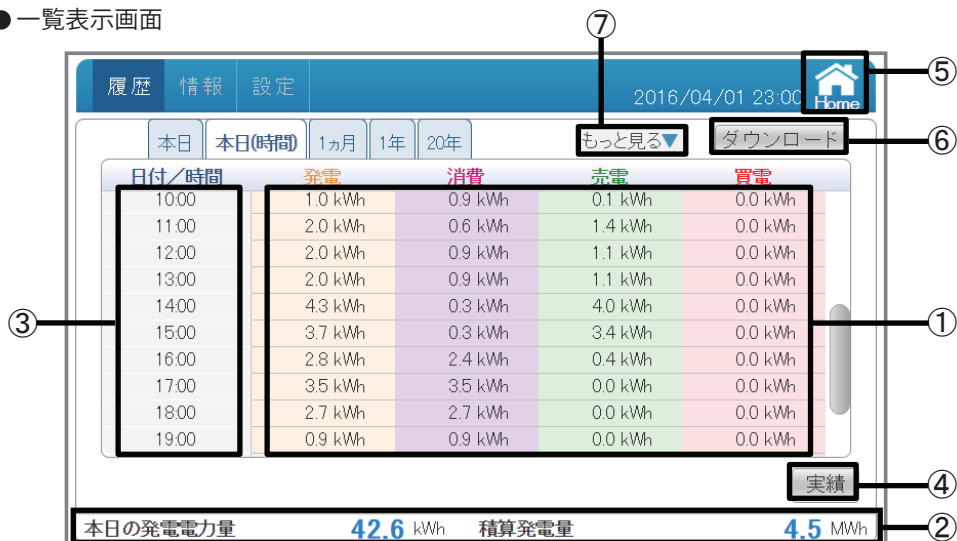

#### ①電力量データ

対象期間内の各電力量(発電/消費/売電/買電)を数字で表示します。  
四捨五入された値を表示します。

#### ②電力量表示エリア

本日の発電量：本日の発電量を表示します。  
積算発電量：本日までの積算発電量を表示します。

#### ③日付/時間

各実績(日間/月間/年間)に合わせた日付/時間を表示します。

#### ④実績

各電力(発電/消費/売電/買電)の実績データのグラフ画面を表示します。(28ページ)

#### ⑤Home

ホーム画面に遷移します。

## ⑥ ダウンロード

データをUSBメモリーにダウンロードできます。

当日を含め、1時間単位で1ヵ月間の電力データがダウンロードされます。

形式：CSV

ファイル名：TodayHourlyLog\_YYYYMMDD\_hhmm.csv

ファイル名のYYYYMMDDはダウンロードした当時の年月日です。

ファイル名のhhmmはダウンロードした当時の時と分です。

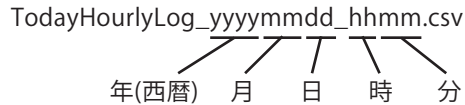

ファイル内容：Date (日付)

Time (時刻)

Energy Generation(kWh) (発電電力量)

Energy Consumption(kWh) (消費電力量)

Energy Import(kWh) (買電電力量)

Energy Export(kWh) (売電電力量)

Date	Time	Energy Generation (kWh)	Energy Consumption (kWh)	Energy Import (kWh)	Energy Export (kWh)
2015/3/26	0:00	0	1.2	1.2	0
2015/3/26	1:00	0	0.8	0.8	0
2015/3/26	2:00	0	0.8	0.8	0
2015/4/1	10:00	9	0.6	0.6	0
2015/4/1	11:00	9	0.6	0	8.4
2015/4/1	12:00	9.6	0.9	0	8.7
2015/4/1	13:00	9.3	0.3	0	9
2015/4/1	14:00	7.5	0.3	0	7.2

## ⑦ もっと見る▼

タッチすると、他のページネーションメニューが表示されます。

見たいページをタッチすると、画面を切り替えます。



**カレンダー**

カレンダーから過去の電力状況が確認できます。  
詳細は、「カレンダー」(52ページ)を参照してください。

**測定値**

測定値から系統の状況が確認できます。  
詳細は、「測定値」(54ページ)を参照してください。

**蓄電池**

蓄電池ユニットの電力状況をグラフで確認できます。  
詳細は、「蓄電池」(59ページ)を参照してください。

### ●操作方法

- ・ ホーム画面の **履歴** → **本日(時間)** → **一覧** をタッチすると、各電力量(発電/消費/売電/買電)の電力状況を一覧で表示します。
- ・ **実績** で実績データのグラフ画面に戻ります。

## 【一覧表示（1ヵ月履歴）】

各電力量(発電/消費/売電/買電)の電力状況を一覧で表示します。

### ●一覧の種類

1ヵ月履歴一覧：当月の1ヵ月間分の電力状況を1日ごとに表示します。

### ●一覧表示画面

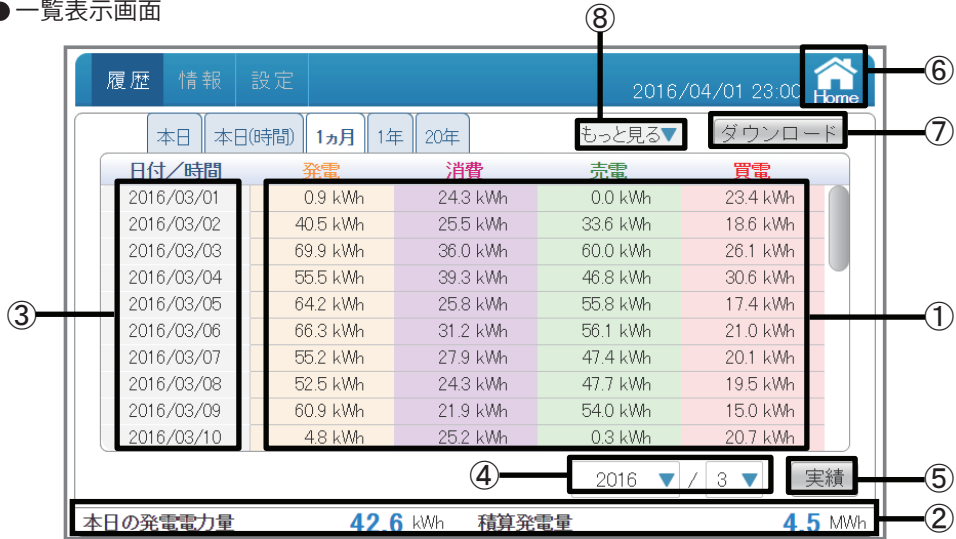

#### ①電力量データ

対象期間内の各電力量(発電/消費/売電/買電)を数字で表示します。  
四捨五入された値を表示します。

#### ②電力量表示エリア

本日の発電量：本日の発電量を表示します。  
積算発電量：本日までの積算発電量を表示します。

#### ③日付/時間

各実績（日間/月間/年間）に合わせた日付/時間を表示します。

#### ④表示期間

各単位(月/年)で表示期間を表示します。

#### ⑤ 実績

各電力(発電/消費/売電/買電)の実績データのグラフ画面を表示します。(31ページ、40ページ)

#### ⑥ Home

ホーム画面に遷移します。

⑦ ダウンロード

データをUSBメモリーにダウンロードできます。  
 表示している月の1日単位で3ヵ月間の電力データがダウンロードされます。  
 形式：CSV  
 ファイル名：DailyLog\_yyyymmdd\_hhmm.csv  
 ファイル名のyyyymmddはダウンロードした当時の年月日です。  
 ファイル名のhhmmはダウンロードした当時の時と分です。

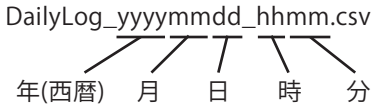

ファイル内容：Date (日付)  
 Energy Generation(kWh) (発電電力量)  
 Energy Consumption(kWh) (消費電力量)  
 Energy Import(kWh) (買電電力量)  
 Energy Export(kWh) (売電電力量)

Date	Energy Generation (kWh)	Energy Consumption (kWh)	Energy Import (kWh)	Energy Export (kWh)
2015/1/1	15.3	30.6	27.6	12.3
2015/1/2	32.4	31.8	24	24.6
2015/1/3	50.1	40.2	27	36.9
2015/1/28	62.4	34.8	30.6	51
2015/1/29	52.5	33.9	28.8	47.4
2015/1/30	55.5	35.4	28.2	48.3
2015/1/31	48.3	31.5	26.1	42.9

⑧ もっと見る▼

タッチすると、他のページネーションメニューが表示されます。  
 見たいページをタッチすると、画面を切り替えます。

次へ >

カレンダー

測定値

蓄電池

カレンダー

カレンダーから過去の電力状況が確認できます。  
 詳細は、「カレンダー」(52ページ)を参照してください。

測定値

測定値から系統の状況が確認できます。  
 詳細は、「測定値」(54ページ)を参照してください。

蓄電池

蓄電池ユニットの電力状況をグラフで確認できます。  
 詳細は、「蓄電池」(59ページ)を参照してください。

●操作方法

- ・ ホーム画面の 履歴 → 1ヵ月 → 一覧 をタッチすると、各電力量(発電/消費/売電/買電)の電力状況を一覧で表示します。
- ・ 実績 で実績データのグラフ画面に戻ります。

## 【一覧表示（1年履歴）】

各電力量(発電/消費/売電/買電)の電力状況を一覧で表示します。

### ●一覧の種類

1年間履歴一覧：当年の1年間分の電力状況を1ヵ月ごとに表示します。

### ●一覧表示画面

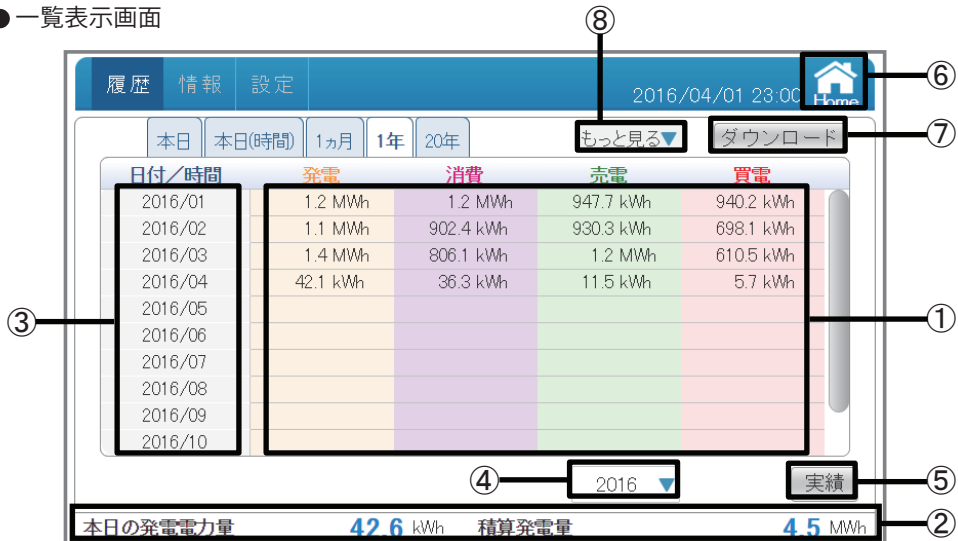

#### ①電力量データ

対象期間内の各電力量(発電/消費/売電/買電)を数字で表示します。  
四捨五入された値を表示します。

#### ②電力量表示エリア

本日の発電量：本日の発電量を表示します。  
積算発電量：本日までの積算発電量を表示します。

#### ③日付/時間

各実績（日間/月間/年間）に合わせた日付/時間を表示します。

#### ④表示期間

各年で表示期間を表示します。

#### ⑤ 実績

各電力(発電/消費/売電/買電)の実績データのグラフ画面を表示します。(34ページ)

#### ⑥ Home

ホーム画面に遷移します。



## ⑦ ダウンロード

データをUSBメモリーにダウンロードできます。  
表示している年の1年ごとの各電力データがダウンロードされます。  
形式：CSV  
ファイル名：MonthlyLog\_yyyymmdd\_hhmm.csv  
ファイル名のyyyymmddはダウンロードした当時の年月日です。  
ファイル名のhhmmはダウンロードした当時の時と分です。

MonthlyLog\_yyyymmdd\_hhmm.csv

年(西暦)    月    日    時    分

ファイル内容：Month (月)

Energy Generation(kWh) (発電電力量)  
Energy Consumption(kWh) (消費電力量)  
Energy Import(kWh) (買電電力量)  
Energy Export(kWh) (売電電力量)

Month	Energy Generation (kWh)	Energy Consumption (kWh)	Energy Import (kWh)	Energy Export (kWh)
2015/01	1208	1215.5	940.2	947.7
2015/02	1134.6	902.4	698.1	930.3
2015/03	1422	806.1	610.5	1226.4
2015/04	142.2	61.8	37.8	118.2
2015/05	0	0	0	0
2015/06	0	0	0	0
2015/07	0	0	0	0
2015/08	0	0	0	0
2015/09	0	0	0	0
2015/10	0	0	0	0
2015/11	0	0	0	0
2015/12	0	0	0	0

パワーモニターでできること

## ⑧ もっと見る▼

タッチすると、他のページネーションメニューが表示されます。  
見たいページをタッチすると、画面を切り替えます。

次へ >

カレンダー

測定値

蓄電池

- カレンダー

 カレンダーから過去の電力状況が確認できます。  
 詳細は、「カレンダー」(52ページ)を参照してください。
- 測定値

 測定値から系統の状況が確認できます。  
 詳細は、「測定値」(54ページ)を参照してください。
- 蓄電池

 蓄電池ユニットの電力状況をグラフで確認できます。  
 詳細は、「蓄電池」(59ページ)を参照してください。

### ●操作方法

- ・ホーム画面の 履歴 → 1年 → 一覧 をタッチすると、各電力量(発電/消費/売電/買電)の電力状況を一覧で表示します。
- ・ 実績 で実績データのグラフ画面に戻ります。

## 【一覧表示（20年履歴）】

各電力量(発電/消費/売電/買電)の電力状況を一覧で表示します。

### ●一覧の種類

20年間履歴一覧：20年間分の電力状況を1年間ごとに表示します。

### ●一覧表示画面

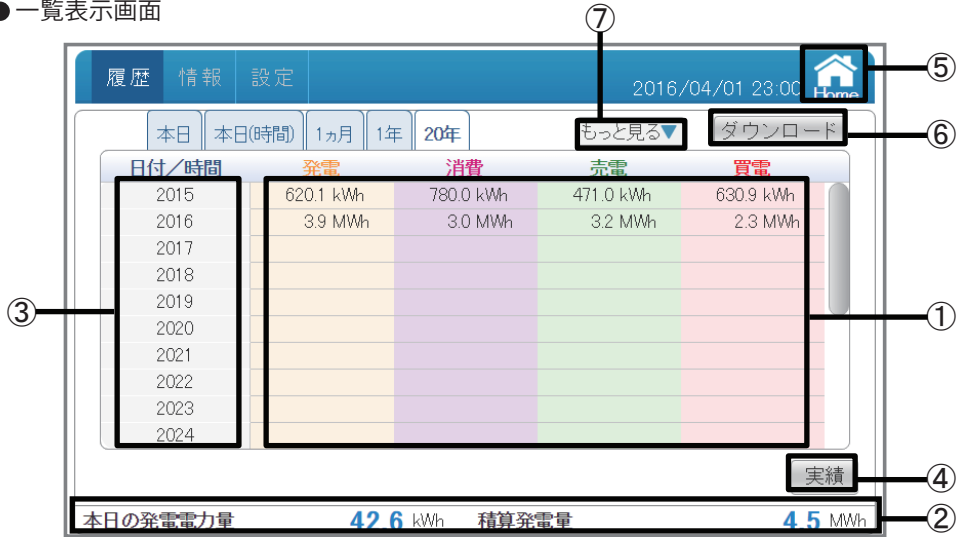

#### ①電力量データ

対象期間内の各電力量(発電/消費/売電/買電)を数字で表示します。  
四捨五入された値を表示します。

#### ②電力量表示エリア

本日の発電量：本日の発電量を表示します。  
積算発電量：本日までの積算発電量を表示します。

#### ③日付/時間

各実績（日間/月間/年間）に合わせた日付/時間を表示します。

#### ④ 実績

各電力(発電/消費/売電/買電)の実績データのグラフ画面を表示します。(37ページ)

#### ⑤ Home

ホーム画面に遷移します。

## ⑥ ダウンロード

データをUSBメモリーにダウンロードできます。

当年を含め、1年単位で20年間の各電力データがダウンロードされます。

形式：CSV

ファイル名：YearlyLog\_yyyymmdd\_hhmm.csv

ファイル名のyyyymmddはダウンロードした当時の年月日です。

ファイル名のhhmmはダウンロードした当時の時と分です。

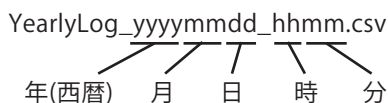

ファイル内容：Year (年)

Energy Generation(kWh) (発電電力量)

Energy Consumption(kWh) (消費電力量)

Energy Import(kWh) (買電電力量)

Energy Export(kWh) (売電電力量)

Year	Energy Generation (kWh)	Energy Consumption (kWh)	Energy Import (kWh)	Energy Export (kWh)	
2014	620.1	929.1	780	471	
2015	3912	3584	2905	3233	
2016	0	0	0	0	
2030	0	0	0	0	
2031	0	0	0	0	
2032	0	0	0	0	
2033	0	0	0	0	

## ⑦ もっと見る▼

タッチすると、他のページネーションメニューが表示されます。

見たいページをタッチすると、画面を切り替えます。

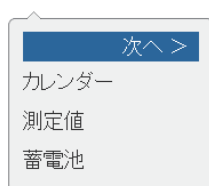

カレンダー

カレンダーから過去の電力状況が確認できます。  
詳細は、「カレンダー」(52ページ)を参照してください。

測定値

測定値から系統の状況が確認できます。  
詳細は、「測定値」(54ページ)を参照してください。

蓄電池

蓄電池ユニットの電力状況をグラフで確認できます。  
詳細は、「蓄電池」(59ページ)を参照してください。

### ●操作方法

- ・ ホーム画面の **履歴** → **20年** → **一覧** をタッチすると、各電力量(発電/消費/売電/買電)の電力状況を一覧で表示します。
- ・ **実績** で実績データのグラフ画面に戻ります。

## 【カレンダー機能】

過去の電力量が見たい場合、カレンダーから過去の電力状況が確認できます。



### ①日付

年：西暦で表示しています。タッチで年を変更できます。

月：月を表示しています。タッチで月を変更できます。

「キャンセル」ボタンをタッチすると、カレンダー画面に戻ります。



### ② 前月

前の月に遷移します。

### ③ 翌月

次の月に遷移します。

### ④ X

本日の電力履歴に遷移します。

### ⑤電力履歴

その日の電力状況を数値で表示します。

各電力量は色で分けます。

(発電：オレンジ、消費：紫、売電：緑、買電：赤)

見たい日付をタッチして、

その日の電力履歴画面を切り替えます。

カレンダー をタッチするとカレンダー画面に戻ります。

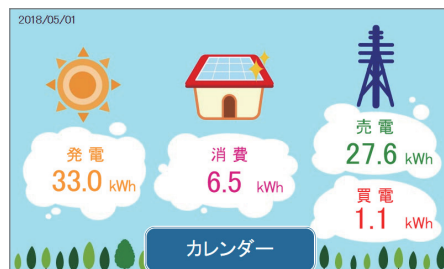



⑥当日表示

当日は青い枠で囲まれます。

枠の中の日付が平日の場合、青丸に白抜き文字、日曜日の場合、赤丸に白抜き文字で表示します。

●操作方法

- ・ホーム画面の  →  →  をタッチします。
- ・見たい日付をタッチして、その日の電力状況画面を切り替えます。

## 【測定値→系統画面】

いろいろな測定値を見たい場合、測定値から系統の状況が確認できます。

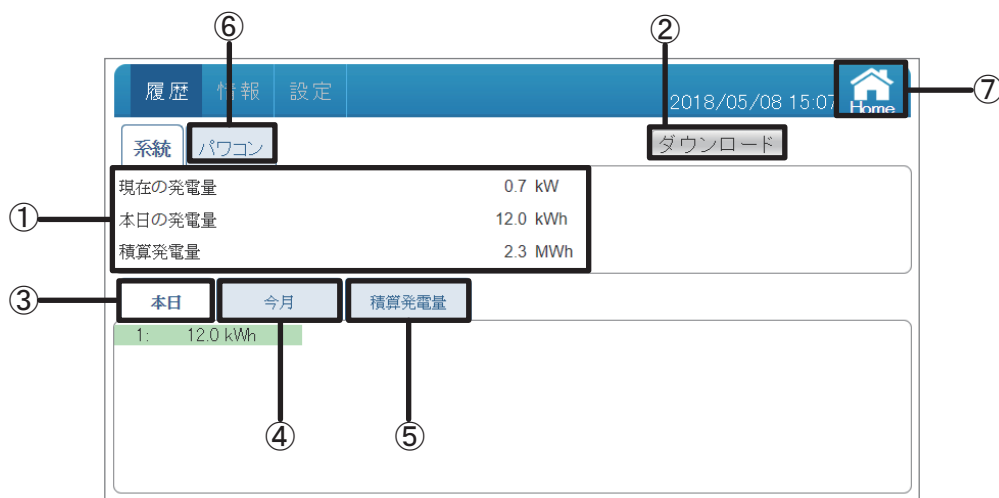

### ① 系統画面

現在の発電、本日の発電量、積算発電量を表示します。

現在の発電：今の瞬間発電を表示します。

本日の発電量：本日の発電量を表示します。

積算発電量：本日までの積算発電量を表示します。

### ② ダウンロード

データをUSBメモリーにダウンロードできます。

各パワコンとトータルの現在の発電と本日、積算の発電量がダウンロードされます。

形式：CSV

ファイル名：PlantLog\_yyyymmdd\_hhmm.csv

ファイル名のyyyymmddはダウンロードした当時の年月日です。

ファイル名のhhmmはダウンロードした当時の時と分です。

PlantLog\_yyyymmdd\_hhmm.csv

年(西暦) 月 日 時 分

ファイル内容：Plant Total Power(kW) (現在の発電)

Plant Today Energy(kWh) (本日の発電量)

Plant Total Energy(kWh) (積算発電量)

データのタイトルの後に各パワコンの発電データが並びます。

Inverter Index (パワコンNo.)

Today Energy(kWh) (本日の発電量)

Month Energy(kWh) (今月の発電量)

Total Energy(kWh) (積算発電量)

Plant Total Power(kW)	0.7		
Plant Today Energy(kWh)	12		
Plant Total Energy(kWh)	2345		
Inverter Index	Today Energy(kWh)	Month Energy(kWh)	Total Energy(kWh)
1	12	158.2	2345

③ 本日

本日の系統の状況が確認できる本日の測定値画面へ遷移します。  
パワコンNo.ごとの本日の発電量を確認できます。



④ 今月

今月の系統の状況が確認できる今月の測定値画面へ遷移します。  
パワコンNo.ごとの今月の発電量を確認できます。



⑤ 積算発電量

積算の発電状況が確認できる積算発電量の測定値画面へ遷移します。  
パワコンNo.ごとの積算発電量を確認できます。



積算発電量は、パワコンとパワーモニターそれぞれで積算しています。  
そのため、パワコンを交換した場合、パワコンとパワーモニターで表示される積算発電量の値が異なる場合があります。









⑥  パソコン

パソコンの状況が確認できるパソコンの測定値画面へ遷移します。  
詳細は、「測定値」→「パソコン」(57ページ)を参照してください。

⑦  Home

ホーム画面に遷移します。

● 操作方法

- ・  →  →  →  をタッチします。
- ・ 見たい測定値 (  /  /  ) をタッチして各測定値画面を切り替えます。
- ・  でパソコンの測定値画面を表示します。



## 【測定値→パワコン画面】

いろいろな測定値を見たい場合、測定値からパワコンの状況が確認できます。



### ① パワコン画面

入力:DC電圧、電流、電力を回路ごとに表示します。(パワコンにより回路数は異なります)  
 ※使用していない回路のDC電圧にわずかな電圧が表示されることがありますが、故障ではありません。  
 出力:AC電力、電圧、電流、周波数を表示します。  
 消費:負荷電力、負荷電圧、負荷電流を表示します。  
 蓄電池:蓄電池電力量、充電電力、蓄電池電圧、蓄電池電流を表示します。

### ② システム

システムの状況が確認できるシステムの測定値画面へ遷移します。  
 詳細は、「測定値」→「システム画面」(54ページ)を参照してください。

### ③ ダウンロード

データをUSBメモリーにダウンロードできます。  
 形式:CSV  
 ファイル名:DeviceXLog\_yyyymmdd\_hhmm.csv  
 ファイル名のXはパワコンのNo.で、yyyymmddはダウンロードした当時の年yyyy、mmは月、ddは日です。ファイル名のhhmmはダウンロードした当時の時と分です。

DeviceXLog\_yyyymmdd\_hhmm.csv

年(西暦)    月    日    時    分

ファイル内容:

Inverter Index (パワコンNo.)  
 Date (日付)、Time (時刻)  
 DC1-Volt(V) (DC1電圧)、DC1-Current(A) (DC1電流)、DC1-Power(W) (DC1電力)  
 DC2-Volt(V) (DC2電圧)、DC2-Current(A) (DC2電流)、DC2-Power(W) (DC2電力)  
 DC3-Volt(V) (DC3電圧)、DC3-Current(A) (DC3電流)、DC3-Power(W) (DC3電力)  
 DC4-Volt(V) (DC4電圧)、DC4-Current(A) (DC4電流)、DC4-Power(W) (DC4電力)  
 AC Power(W) (AC電力)  
 AC Volt(V) (AC電圧)  
 AC Current(A) (AC電流)  
 AC Freq(Hz) (AC周波数)

※パワコンによりDCの回路数は異なります。  
 ※消費と蓄電池はダウンロードできません。

Inverter Index	1
Date	2015/4/1
Time	13:00:03
DC1-Volt(V)	450
DC1-Current(A)	2.3
DC1-Power(W)	1050
AC Power(W)	4000
AC Volt(V)	202.0
AC Current(A)	19.79
AC Freq(Hz)	60.0



④ ホーム画面に遷移します。



⑤ 見たいパワコンが選択できる画面が表示されます。

ボタンをタッチするとパワコン選択ダイアログが表示されるので、見たいパワコンのNo.をタッチします。

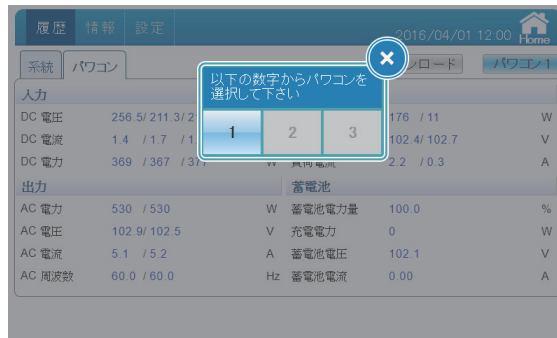

● 操作方法

- ・ **履歴** → **もっと見る** ▼ → **測定値** → **パワコン** をタッチします。
- ・ **パワコン1** で見たいパワコン ( **1** / **2** / **3** ) をタッチして各パワコンの測定値画面を切り替えます。
- ・ **系統** で系統の測定値画面を表示します。

パワーモニターでできること

## 【蓄電池】

蓄電池ユニットの電力状況をグラフで表示します。

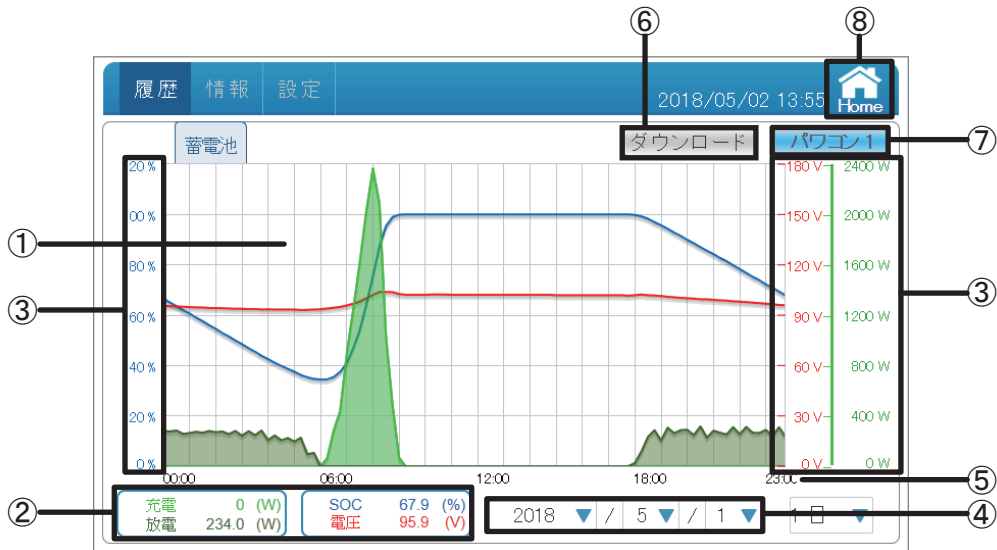

### ①グラフエリア

各電力(充電：浅い緑色／放電：深い緑色／SOC：青色／電圧：赤色)を色分けした線グラフで表示します。

### ②電力/電力量表示エリア

充電：本日の瞬時充電電力を表示します。	SOC：本日の瞬時電力量を表示します。
放電：本日の瞬時放電電力を表示します。	電圧：本日の瞬時電圧を表示します。

### ③電力グラフスケール

各電力(充放電：緑色／SOC：青色／電圧：赤色)を色分けしたグラフの目盛を表示します。

### ④表示期間

各单位（月／年）で表示期間を表示します。タッチで年と月を選択できます。年の表示は発電実績がある年だけ選択できます。

### ⑤タイムスケール

各履歴（日間／月間／年間）に合わせたタイムスケールを表示します。ここは時間単位になります。

履歴	単位
本日履歴	時間
1ヵ月履歴	日
1年間履歴	月
20年間履歴	年
蓄電池履歴	時間

## ⑥ ダウンロード

データをUSBメモリーにダウンロードできます。

当日を含め、15分単位で選択した日付の電力データがダウンロードされます。

形式：CSV

ファイル名：SysBtlog\_X\_yyyymmdd.csv

ファイル名のXはパワコンのNo.で、yyymmdd\_hhmmはダウンロードした当時の年月日時分です。

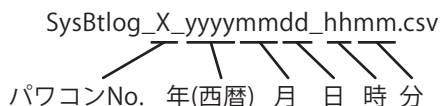

ファイル内容：Inverter ID (パワコンNo.)

Time (時刻)

Charge(W) (最大充電電力)

Discharge(W) (最大放電電力)

SOC(%) (最大電力量)

Voltage(V) (最大電圧)

Inverter ID	Time	Charge(W)	Discharge(W)	SOC(%)	Voltage(V)
1	7/26/2016 0:00	1	0	93.5	102.4
1	7/26/2016 0:15	1	0	93.5	102.4
1	7/26/2016 0:30	1	0	93.5	102.4
1	7/26/2016 0:45	1	0	93.5	102.4
1	7/26/2016 1:00	1	0	93.3	102.4
1	7/26/2016 1:15	1	0	93.3	102.4
1	7/26/2016 1:30	1	0	93.3	102.4
1	7/26/2016 12:15	1	0	93.3	102.4
1	7/26/2016 12:30	3	0	99.7	102.6
1	7/26/2016 12:45	3	0	99.7	102.6
1	7/26/2016 13:00	3	0	99.7	102.6
1	7/26/2016 13:15	3	0	99.7	102.6

## ⑦ パワコン1

見たいパワコンが選択できる画面が表示されます。

ボタンをタッチするとパワコン選択ダイアログが表示されるので、見たいパワコンのNo.をタッチします。



## ⑧

ホーム画面に遷移します。

### ● 操作方法

- 履歴 → もっと見る▼ → 蓄電池 をタッチします。
- パワコン1 で見たいパワコン ( 1 / 2 / 3 ) をタッチして各蓄電池ユニットの状況を切り替えます。

### 3.3.3.情報

パワコンの状態やエラー履歴を表示します。

【パワコン】

The screenshot shows a web interface for power converter information. At the top, there are tabs for '履歴' (History), '情報' (Information), and '設定' (Settings). The '情報' tab is selected. The page title is 'パワコン' (Power Converter). There are three main menu items: 'パワコンエラー履歴' (Power Converter Error History), '接続履歴' (Connection History), and 'もっと見る' (View More). A 'Home' button is in the top right. The main content area is divided into sections: ① Item Name (E6J), ② Serial Number (O3D18700026W0), ③ Actual Discharge Time (5276h 32m), ④ Start Date (2018/10/10), ⑤ Battery Capacity (12 kWh), ⑥ Battery 1 (Serial: O4918300040W0, Status: Good, Accumulated Discharge: 36 kWh), ⑦ Battery 2 (Serial: O4918300039W0, Status: Good, Accumulated Discharge: 44 kWh), ⑧ Maximum Value (Temperature: 51°C / 71°C), and ⑨ Software Information (Updated: Upload).

① 品名	E6J
② シリアル番号	O3D18700026W0
③ 実績発電時間	5276時間 32分
④ 開始日	2018/10/10
⑤ 蓄電池容量	12 kWh
-----	
⑥ 蓄電池 1	
シリアル番号	O4918300040W0
蓄電池状態	良好
累積放電量	36 kWh
-----	
⑦ 蓄電池 2	
シリアル番号	O4918300039W0
蓄電池状態	良好
累積放電量	44 kWh
-----	
⑧ 最高値	
温度最高値(現在/過去)	51 ° C / 71 ° C
-----	
⑨ ソフト情報	
更新	アップロード
通信 MCU	V01.12
DSP MCU	V01.24
余剰 MCU	V01.10

- ① 品名：型式を表示します。
- ② シリアル番号：シリアル番号を表示します。
- ③ 実績発電時間：発電時間を表示します。
- ④ 開始日：発電開始日を表示します。(パワコンの発電が 2 kWを超えると、表示します。)
- ⑤ 蓄電池容量：蓄電池ユニットの公称容量を表示します。(ES6JB1:6kWh、ES6JB2:12kWh)
- ⑥ 蓄電池 1
  - シリアル番号：蓄電池 1 のシリアル番号を表示します。
  - 蓄電池状態：蓄電池 1 の状態 (SOH：State of Health) を表示します。
  - 累積放電量：蓄電池 1 ユニットが放電した量を表示します。
- ⑦ 蓄電池 2
  - 2台目の蓄電池の状態を表示します。
  - シリアル番号：蓄電池 2 のシリアル番号を表示します。
  - 蓄電池状態：蓄電池 2 の状態 (SOH：State of Health) を表示します。
  - 累積放電量：蓄電池 2 ユニットが放電した量を表示します。
- ⑧ [最高値]
  - 温度最高値(現在/過去)：パワコン内部の現在の温度と過去の最高値を表示します。
- ⑨ [ソフト情報]：パワコン内の各ソフトのバージョンを表示します。

⑩ **パソコンエラー履歴**

パソコンのエラー履歴が確認できます。

詳細は、「パソコンエラー履歴」(63ページ)を参照してください。

⑪ **接続履歴**

本体の接続の履歴が確認できます。

詳細は、「接続履歴」(65ページ)を参照してください。



⑫

ホーム画面に遷移します。

⑬ **もっと見る** ▼

タッチすると、他のページネーションメニューが表示されます。



抑制履歴をタッチすると、抑制履歴画面を切り替えます。

**抑制履歴**

電圧上昇抑制や温度上昇抑制が確認できます。

詳細は、「抑制履歴」(67ページ)を参照してください。

⑭ **パソコン 1**

見たいパソコンが選択できる画面が表示されます。

ボタンをタッチするとパソコン選択ダイアログが表示されるので、見たいパソコンのNo.をタッチします。



● 操作方法

- ・ ホーム画面の **情報** → **パソコン** をタッチします。
- ・ **パソコン 1** で見たいパソコン ( **1** / **2** / **3** ) をタッチして各パソコンの情報画面を切り替えます。
- ・ **パソコンエラー履歴**、**接続履歴**、**もっと見る** ▼ で各画面を切り替えます。

## 【パソコンエラー履歴】



### ① パソコンエラー履歴画面

日付:最新日付を先頭に時系列で発生日を表示します。

最大1000件をパソコン台数に関係なく保存します。

1000件超過した場合、最古日付のデータに上書きされます。

タイプ:エラーの種類(エラー:オレンジ色/フォルト:赤色/警告:黄色)を表示します。

エラーコード:エラーコードを表示します。

説明:エラーの内容の説明を表示します。

エラーの対処方法については、パソコンの取扱説明書を参照してください。

### ② パソコン

パソコンの状態が確認できます。

詳細は、「情報→パソコン」(61ページ)を参照してください。

### ③ 接続履歴

本体の接続の履歴が確認できます。

詳細は、「接続履歴」(65ページ)を参照してください。

### ④ もっと見る▼

タッチすると、他のページネーションメニューが表示されます。



抑制履歴をタッチすると、抑制履歴画面を切り替えます。

電圧上昇抑制や温度上昇抑制が確認できます。  
詳細は、「抑制履歴」(67ページ)を参照してください。

### ⑤ Home

ホーム画面に遷移します。

### ⑥ 全パソコン

見たいパソコンが選択できる画面が表示されます。  
ボタンをタッチするとパソコン選択ダイアログが表示されるので、見たいパソコンのNo.をタッチします。

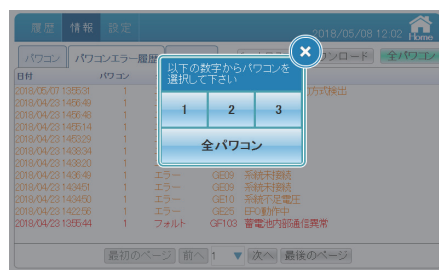

## ⑦ ページ選択

- 最初のページへ移動します。
  1つ後のページへ移動します。
- 1つ前のページへ移動します。
  最後のページへ移動します。
- ▼ 見たいページを選択できます。(最大84ページです。)
  パワコンエラー履歴画面に戻ります。



## ⑧ ダウンロード

データをUSBメモリーにダウンロードできます。

形式:CSV

ファイル名:DeviceXEvent\_yyyymmdd\_hhmm.csv

ファイル名のXはパワコンのNo.です。全パワコンを選択した場合、Xが表示しません。

yyymmddはダウンロードした当時の年yyyy、mmは月、ddは日です。

ファイル名のhhmmはダウンロードした当時の時と分です。

DeviceXEvent\_yyyymmdd\_hhmm.csv

年(西暦) 月 日 時 分

ファイル内容:Date(日付)

Time(時刻)

Inverter # (パワコンNo.)

Code(エラーコード)

Message(エラー項目)

Date	Time	Inverter #	Code	Message
2018/5/7	20:30:04	1	GE02	系統不足周波数
2018/4/23	17:23:33	1	GE05	単独運転能動的方式検出-2
2018/4/23	17:23:32	1	GE04	単独運転能動的方式検出-1
2018/4/23	16:15:57	1	GF55	温度センサー異常
2018/4/23	16:09:07	1	GE10	系統不足電圧

※Date(日付)、Time(時刻)順に表示されます。(最新が上段)

## ● 操作方法

- ホーム画面の  →  をタッチします。
- で見たいパワコン (  /  /  /  ) をタッチして各パワコンの状態画面を切り替えます。
- 、、 ▼ で各画面を切り替えます。



【接続履歴】

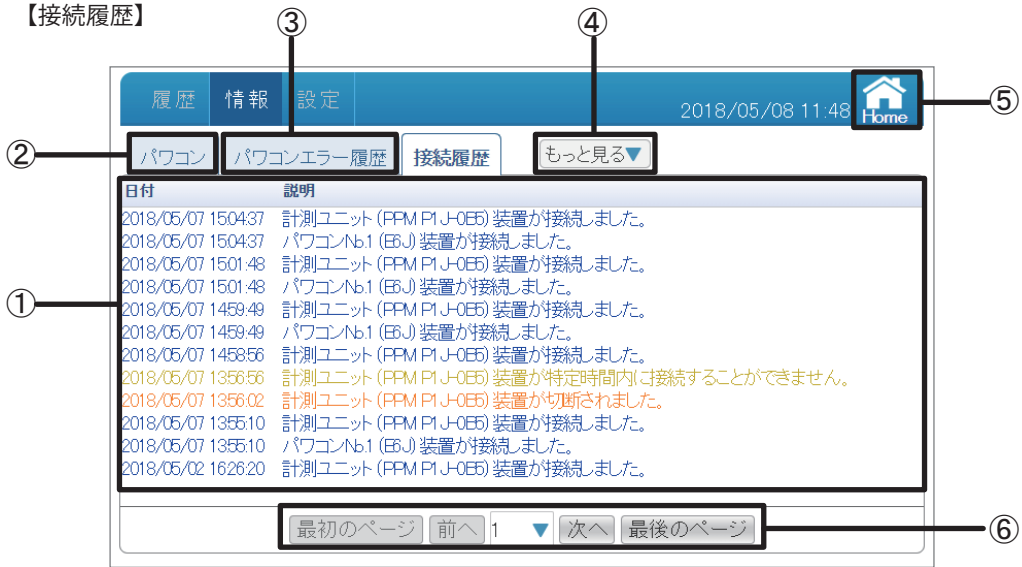

①接続履歴画面

- 日付：最新日付を先頭に時系列で発生日を表示します。  
最大1000件をパワコン台数に関係なく保存します。  
1000件超過した場合、最古日付のデータに上書きされます。
- 説明：エラーの内容の説明を表示します。

表示例

パワコン No.1 (E6J) 装置が接続しました。



- 機器名：機器の名前を表示されます。  
表示される機器名は以下のとおりです。
  - ・計測ユニット
  - ・パワコン No.1

型式／シリアル番号：機器の型式やシリアル番号を表示します。

- 状態説明：機器の状態を説明します。
  - ・接続設定成功。／接続しました。→青色  
機器の接続が成功した際に表示されます。
  - ・接続設定失敗。→赤色  
機器の接続が失敗した際に表示されます。
  - ・切断されました。→オレンジ色  
機器の接続が切断された際に表示されます。
  - ・一定時間内に接続することができません。→黄色  
機器の接続が一定時間経過しても接続できなかった際に表示されます。

② パソコン

パソコンの状態が確認できます。  
詳細は、「情報→パソコン」(61ページ)を参照してください。

③ パソコンエラー履歴

パソコンのエラー履歴が確認できます。  
詳細は、「パソコンエラー履歴」(63ページ)を参照してください。

④ もっと見る▼

タッチすると、他のページネーションメニューが表示されます。



抑制履歴をタッチすると、抑制履歴画面を切り替えます。

抑制履歴

電圧上昇抑制や温度上昇抑制が確認できます。  
詳細は、「抑制履歴」(67ページ)を参照してください。

⑤ Home

ホーム画面に遷移します。

⑥ ページ選択

最初のページ	最初のページへ移動します。	次へ	1つ後のページへ移動します。
前へ	1つ前のページへ移動します。	最後のページ	最後のページへ移動します。
1 ▼	見たいページを選択できます。	キャンセル	接続履歴画面に戻ります。

● 操作方法

- ・ ホーム画面の **情報** → **接続履歴** をタッチします。
- ・ **パソコン**、**パソコンエラー履歴**、**もっと見る▼** で各画面を切り替えます。

【抑制履歴】



①抑制履歴画面

パワコンの電圧抑制\_\_高圧／電圧抑制\_\_低圧／温度抑制\_\_高温／入力電圧抑制\_\_高圧  
4種類の抑制履歴を表示します。下記のような場合に履歴に記録されます。

- ・電圧抑制\_\_高圧：出力電圧が整定値を越えた場合
- ・電圧抑制\_\_低圧：出力電圧が低い場合
- ・温度抑制\_\_高温：本体の温度が高くなった場合
- ・入力電圧抑制\_\_高圧：入力電圧が高くなった場合

開始時間：発生日と時間を表示します。

最新日付を先頭に時系列で発生日を表示します。

各パワコンごとに項目別に保存件数最大16件まで保存します。

16件超過した場合、最古日付のデータに上書きされます。

合計発生時間：抑制の発生時間を合計して表示します。

(抑制時間と抑制時間の間隔が5分以内の場合、1回の抑制としてカウントされます。)

②ダウンロード

データをUSBメモリーにダウンロードできます。

抑制の種類、パワコン番号、開始日時、合計発生時間がダウンロードされます。

形式:CSV

ファイル名:DeviceXDerating\_yyyymmdd\_hhmm.csv

ファイル名のXはパワコンのNo.です。

ファイル名のyyyymmddはダウンロードした当時の年月日です。

ファイル名のhhmmはダウンロードした当時の時と分です。

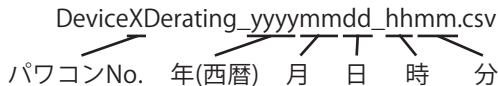

ファイル内容:Event (抑制種類)

電圧抑制\_\_高圧:OPV

電圧抑制\_\_低圧:OPV-Lo

温度抑制\_\_高温:Thermal

入力電圧抑制\_\_高圧:Vin

Inverter # (パワコンNo.)

Start (開始日時)

Time (合計発生時間)

Event	Inverter #	Start	Time
Thermal	1	2015/3/29 15:09	0:00:15
Thermal	1	2015/3/29 15:01	0:00:20
OPV	1	2015/3/29 14:48	0:00:25
OPV	1	2015/3/29 14:41	0:00:30
Vin	1	2015/3/29 14:30	0:00:30
Vin	1	2015/3/29 14:22	0:00:35
OPV-Lo	1	2015/3/29 14:11	0:00:20
OPV-Lo	1	2015/3/29 14:04	0:00:25

※Start (開始日時) 順に表示されます。(最新が上段)

### ③ もっと見る▼

タッチすると、他のページネーションメニューが表示されます。  
見たいページをタッチすると、画面を切り替えます。

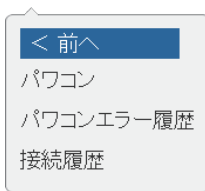

パワコン

パワコンの状態が確認できます。  
詳細は、「情報→パワコン」(61ページ)を参照してください。

パワコンエラー履歴

パワコンのエラー履歴が確認できます。  
詳細は、「パワコンエラー履歴」(63ページ)を参照してください。

接続履歴

本体の接続の履歴が確認できます。  
詳細は、「接続履歴」(65ページ)を参照してください。

### ④ Home

ホーム画面に遷移します。

### ⑤ パワコン1

見たいパワコンが選択できる画面が表示されます。  
ボタンをタッチするとパワコン選択ダイアログが表示されるので、見たいパワコンのNo.をタッチします。

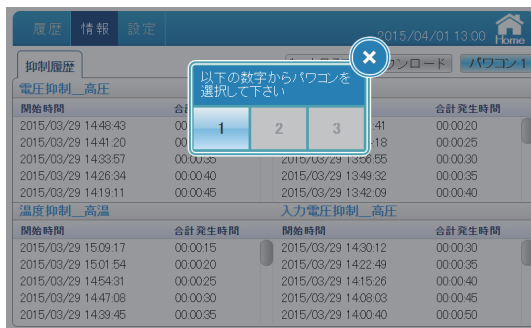

#### ● 操作方法

- ・ホーム画面の **情報** → **抑制履歴** をタッチします。
- ・ **パワコン1** で見たいパワコン ( **1** / **2** / **3** ) をタッチして各パワコンの抑制履歴を切り替えます。
- ・ **もっと見る▼** で各画面を切り替えます。

### 3.3.4.設定

パワコンの整定値の確認やパワーモニターの時刻、画面設定が行えます。



① 整定値画面  
整定値の内容を表示します。

② 画面設定  
画面のスリープ時間、明るさの設定などができます。  
詳細は、「画面設定」(71ページ)を参照してください。

③ 操作設定  
蓄電池ユニットのモードや放/充電時間を設定できます。  
詳細は、「操作設定」(75ページ)を参照してください。

④ もっと見る▼  
タッチすると、他のページネーションメニューが表示されます。

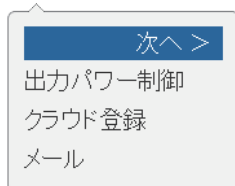

出力パワー制御

パワコンの出力制御の記録が確認できます。  
詳細は、「出力パワー制御」(85ページ)を参照してください。



- ④ ホーム画面に遷移します。

⑤ パワコン 1

見たいパワコンが選択できる画面が表示されます。  
ボタンをタッチするとパワコン選択ダイアログが表示されるので、見たいパワコンのNo.をタッチします。

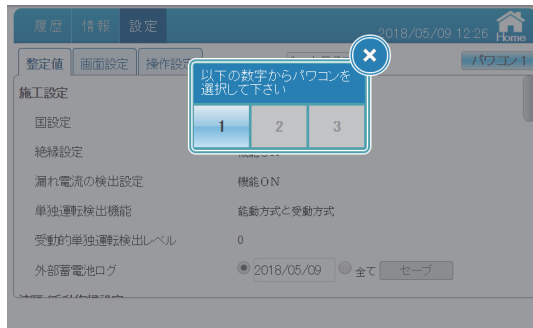

● 操作方法

- ・ ホーム画面の **設定** → **整定値** をタッチします。
- ・ **パワコン 1** で見たいパワコン ( **1** / **2** / **3** ) をタッチして各パワコンの状態画面を切り替えます。
- ・ **画面設定** 、 **操作設定** 、 **もっと見る** で画面を切り替えます。

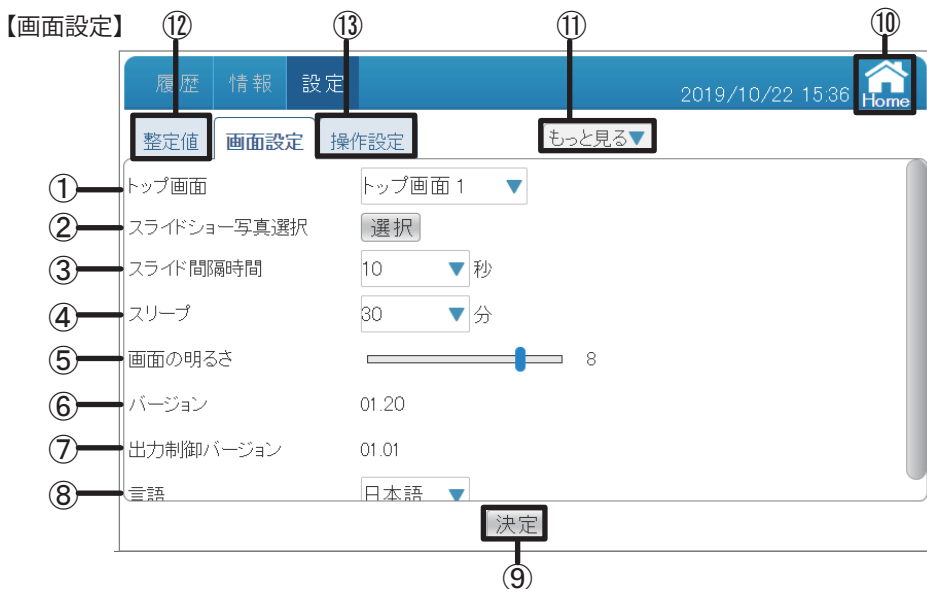

### ① トップ画面

トップ画面の枠をタッチすると、トップ画面を選択できます。

設定範囲：トップ画面1、トップ画面2、トップ画面3、トップ画面4  
(初期画面はトップ画面1になります。)

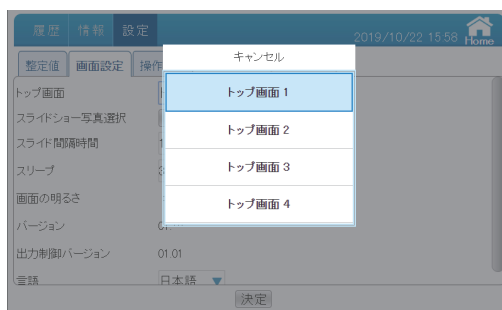

トップ画面選択

### ② スライドショー写真選択

USBメモリーから本体にファイルを保存して、本体からスライドショーデータを読み込むことができます。

スライドショー写真選択の枠をタッチすると、スライドショー写真選択画面が表示されます。

[選択先]：本体かUSBメモリーかを選択します。

目次：ファイルのディレクトリを表示します。

目次の文字表示は最大30文字まで表示します。

30文字を超えた場合、前は「…」になります。

ファイルのディレクトリは最大30文字まで表示します。

30文字を超えた場合、後ろは「…」になります。

※大きなファイルの場合、表示時間がかかることがあります。

(お勧めの画像サイズは800 X 480ピクセル)

※ファイル名は英数で、形式はJPG、JPEG、GIF、PNGにしてください。

[本体へコピー]選択先がUSBメモリーの場合、このボタンが表示されます。フォルダを選択してこのボタンをタッチすると、ファイルは本体の「show」フォルダに保存されます。

[×]：このダイアログを閉じます。

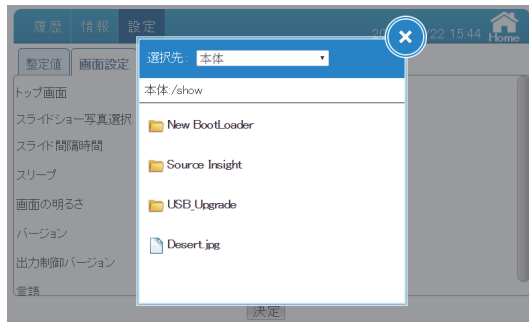

フォルダ選択画面

### ③スライドショー間隔時間

スライドショーの画面切り替え時間（5、10、20、30秒）が設定できます。  
初期値は10秒になります。

※大きなファイルの場合、表示時間がかかることがあります。

（お勧めの画像サイズは 800 X 480ピクセル）

スライドショー中に画面をタッチすると、スライドショーが終了し、ホーム画面に遷移します。  
なお、エラーが発生した場合、スライドショーが終了し、ホーム画面に遷移します。

### ④スリープ

無操作で本機の液晶画面が消えるまでの時間が設定できます。

設定範囲：1、2、3、4、5、10、15、20、25、30分

初期値は5分になります。

スリープ中に画面をタッチすると、画面が表示されます。

なお、エラーアイコンが表示された場合、画面が点灯し続け、ホーム画面に戻ります。

（スリープの時間を設定しても画面が消灯しません。）

### ⑤画面の明るさ

画面の明るさは10段階で選択できます。

設定範囲：1、2、3、4、5、6、7、8、9、10

初期値は8になります。

### ⑥バージョン

パワーモニターのファームウェアバージョンを表示します。

### ⑦出力制御バージョン

出力制御対応がどの電力会社まで対応しているかを表示します。

ちなみに、バージョン01.01は、九州電力、四国電力、沖縄電力、中国電力、東北電力に対応しています。

### ⑧言語

パワーモニターの言語が選択できます。

設定範囲：English、Deutsch、日本語



⑨ 決定

変更を確定します。

※全ての設定は最後に決定ボタンをタッチしないと、変更されません。

ご注意ください。

✕ をタッチすると、ダイアログが消えます。



画面変更ダイアログ



⑩ Home

ホーム画面に遷移します。

⑪ もっと見る▼

タッチすると、他のページネーションメニューが表示されます。

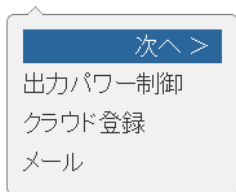

出力パワー制御

パソコンの出力制御の記録が確認できます。  
詳細は、「出力パワー制御」(85ページ)を参照してください。

⑫ 整定値

整定値が確認できます。

詳細は、「整定値」(69ページ)を参照してください。

⑬ 操作設定

蓄電池ユニットのモードや放/充電時間を設定できます。

詳細は、「操作設定」(75ページ)を参照してください。

● 操作方法

・ホーム画面に **設定** → **画面設定** をタッチします。

・ **整定値**、**操作設定**、**もっと見る▼** で画面を切り替えます。

●各トップ画面

トップ画面 1 :



トップ画面 2 :

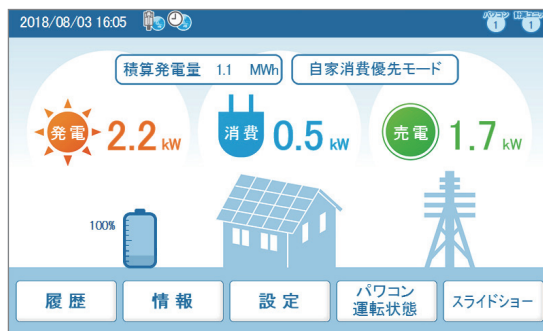

トップ画面 3 :



トップ画面 4 :

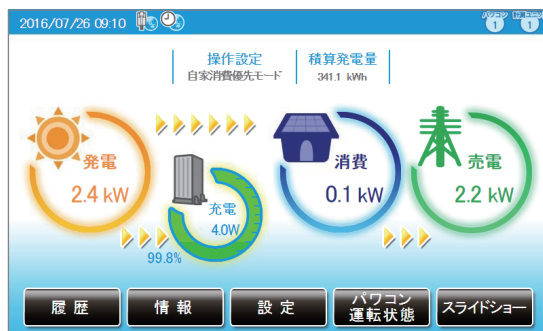

パワーモニターでできること

【操作設定】



①モード

モードは全部で、自家消費優先モード／ピークカットモード／売電優先モード／充電優先モード／放電優先モード／蓄電池切り離しモードの6つあります。

各モードは、太陽電池、蓄電池、パワーコンディショナ、系統および家庭内負荷に対し異なる振る舞いを実行します。

以下に各モードを説明します。

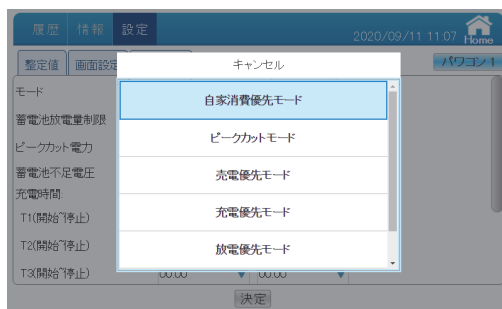

モード選択

パワーモニターでできること

## ■自家消費優先モード

本モードは、標準的なモードです。

このモードでは、太陽光発電の電力は、次の順で供給されます。

1. 家庭内で自己消費します。
2. 余った電力を利用し、蓄電池ユニットが満充電になるまで充電します。
3. それでも余った電力は売電します。
4. 夜は、蓄電池ユニットを放電し家庭内消費します。

太陽光発電の電力が全く無いとき、蓄電池ユニットは空になるまで放電し、家庭内負荷に供給します。

充電時間の設定した場合、充電容量は30%が上限となります。

放電時間の設定も可能です。



蓄電池は、充放電の回数が決まっており、その回数を元に保証をしています。  
その保証の起算は、充放電を1日1サイクル(0%→100%→0%)となっているため、  
本機のメインモードの「自家消費優先モード」においての制限をかけています。

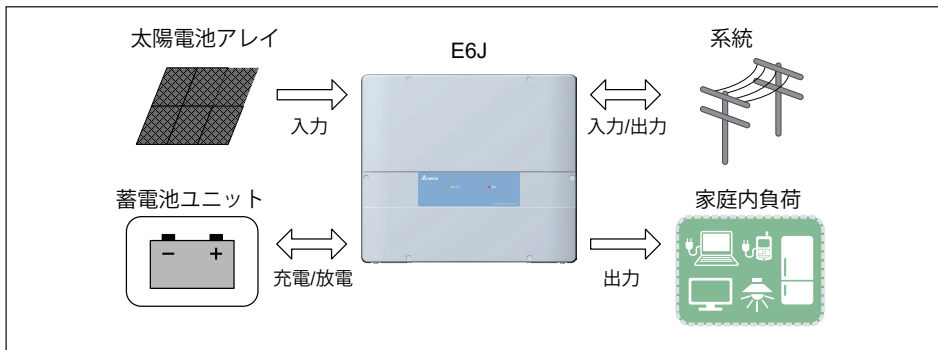

自家消費優先モード

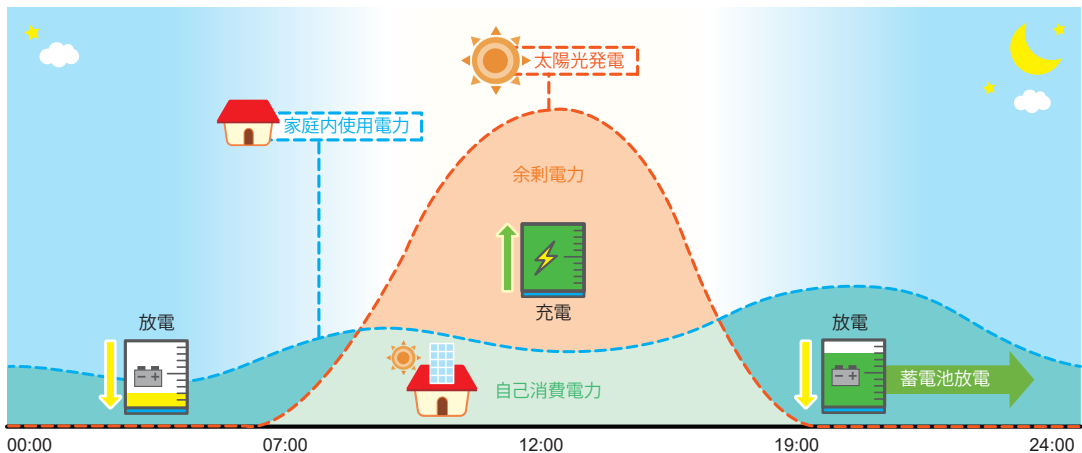

自家消費優先モードの動き

## ■ピークカットモード

本モードは、家庭内負荷の消費がピークカット電力の設定値を越えている時、蓄電池ユニットが放電するモードです。

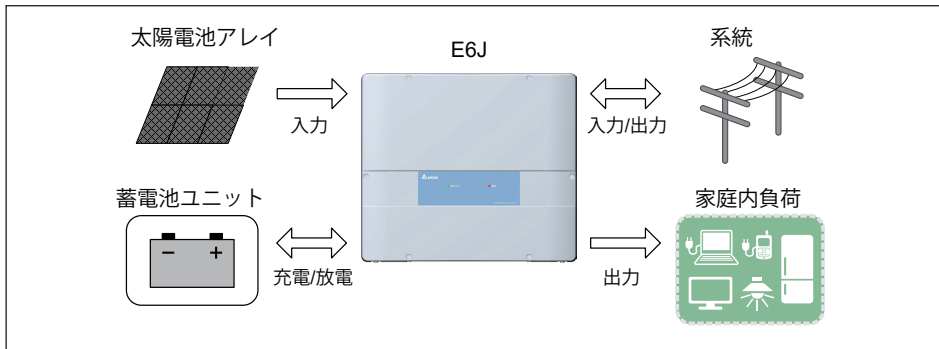

ピークカットモード

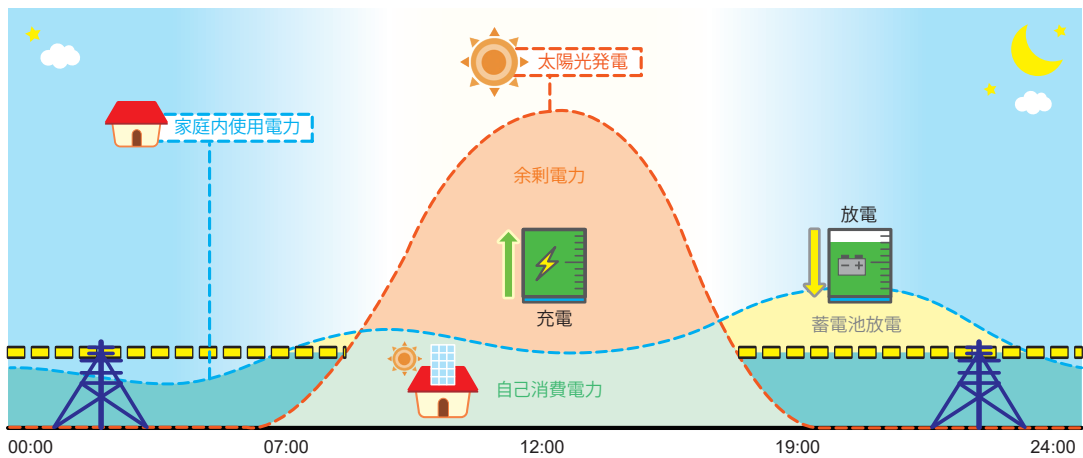

ピークカットモードの動き

## ■売電優先モード

太陽光で発電した電力を宅内の使用分を除きすべて売電します。  
 更に、割安な深夜電力で蓄電池ユニットに充電し、割高な朝夕や夜間に使用。  
 割高な電力の購入を抑え、電気料金を軽減することができます。  
 深夜電力を充電利用される際は、充放電時刻の設定が必要です。  
 詳しくは83ページの「④充電/放電時刻」をご覧ください。

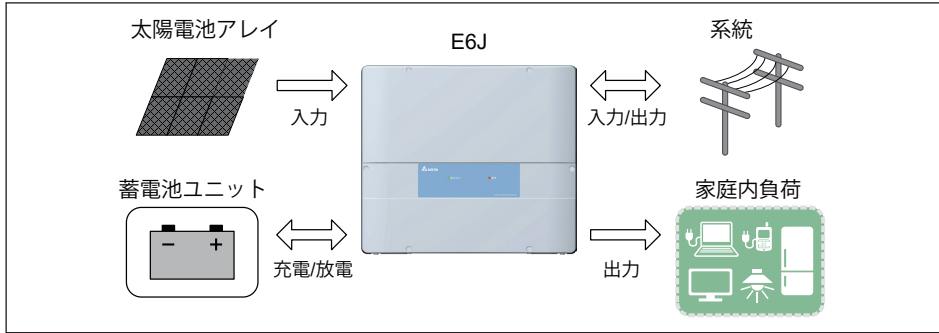

売電優先モード

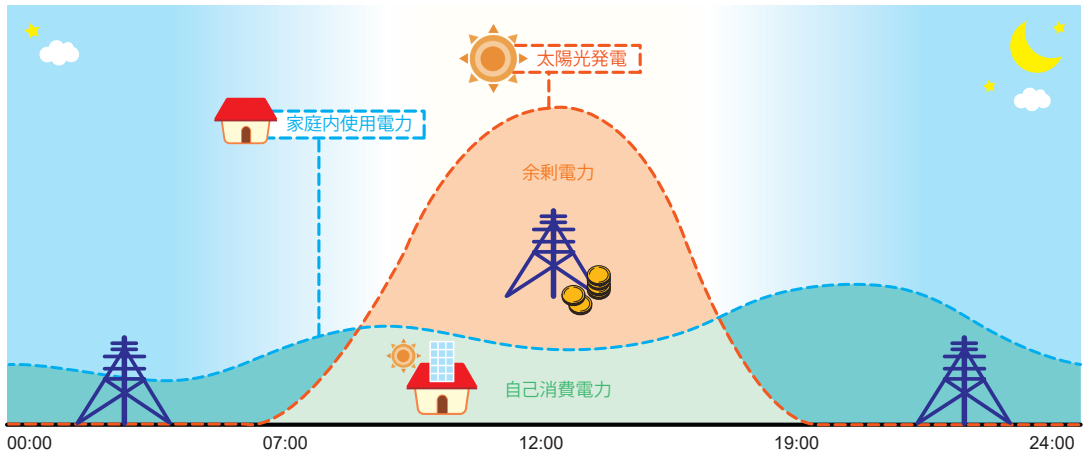

売電優先モードの動き

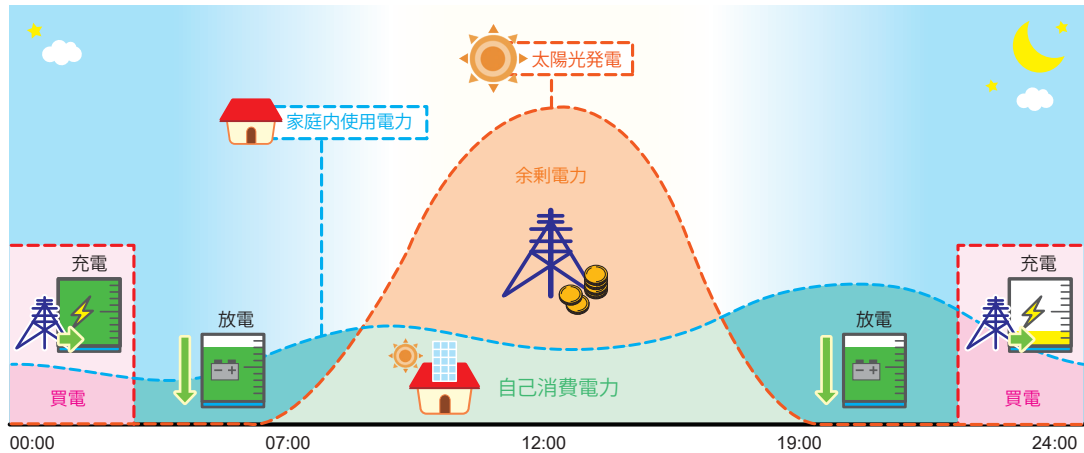

充電/放電時刻の設定をした場合

## ■充電優先モード

本モードは、太陽光から余った電気を蓄電池ユニットへの充電に優先して使うモードです。蓄電池ユニットが満充電になった場合は、余った電気は売電されます。太陽光からの電力供給が無くなっても蓄電池ユニットは放電しません。

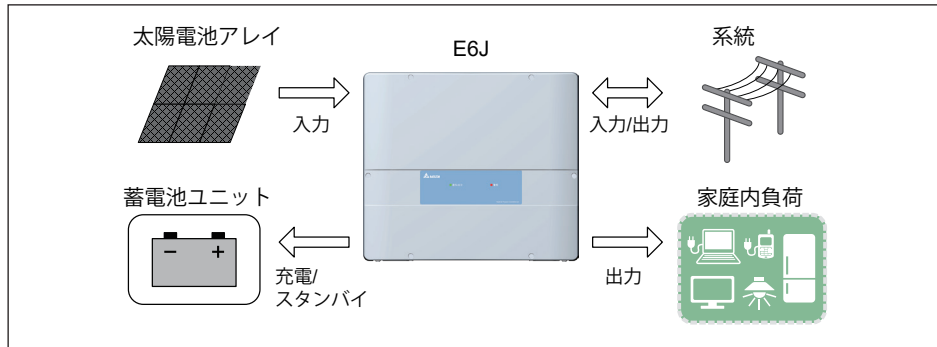

充電優先モード

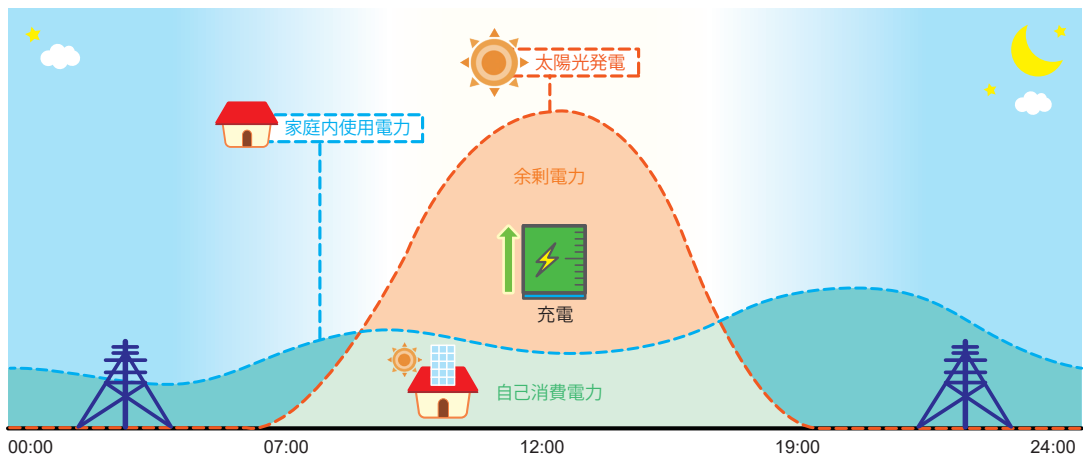

充電優先モードの動き

## ■放電優先モード

本モードは、蓄電池ユニットの充電はしません。

太陽光から余った電気は、売電します。

蓄電池ユニットは、太陽光からの電力が無い場合、空になるまで放電します。

※ 蓄電池放電量制限を設定している場合は、設定値まで放電します。

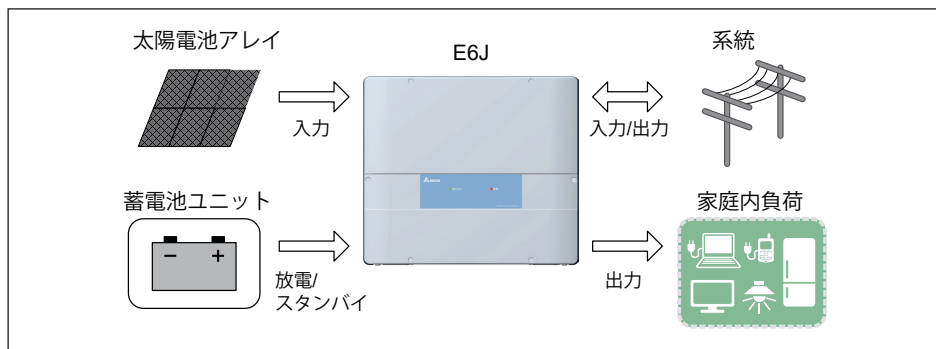

放電優先モード

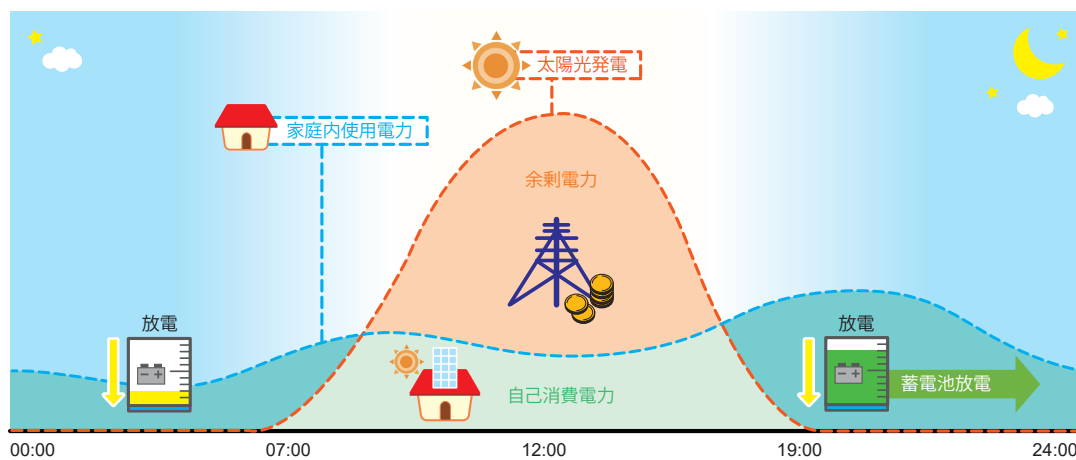

放電優先モードの動き



本モードのまま放置すると過放電となり、故障の原因となります。



## ■蓄電池切り離しモード

本モードは、蓄電池ユニットをシステムから切り離すためのモードです。通常は使用しません。たとえば、お使いの蓄電池ユニットが何らかの理由で故障した場合、システムから切り離すことができます。

システムから切り離すことで、通常の太陽光発電システムとして動作します。

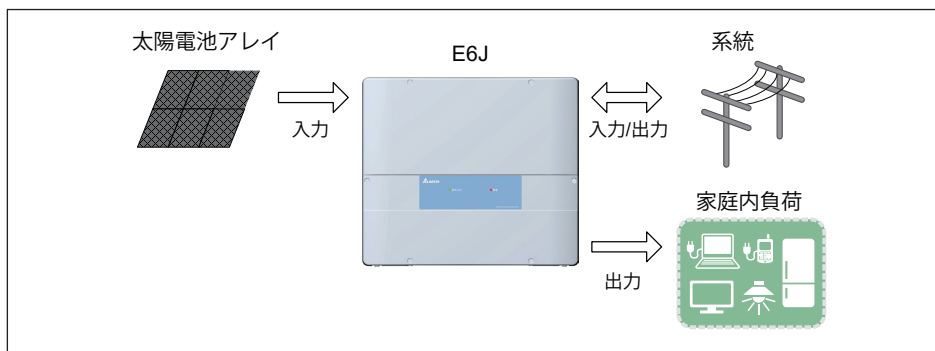

蓄電池切り離しモード

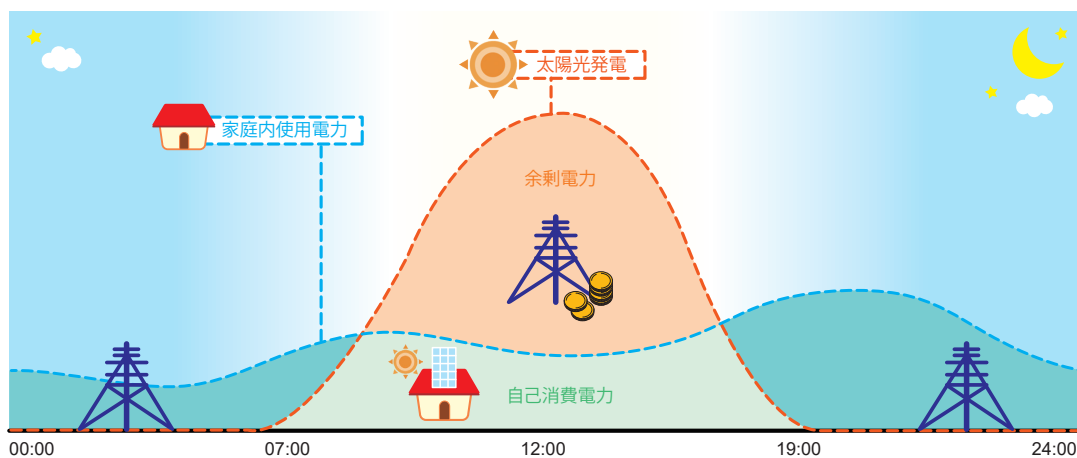

蓄電池切り離しモードの動き

## ②蓄電池放電量制限

蓄電池ユニットの放電量を制限できます。

例：35%に設定した場合、使用可能容量の100%～35%まで放電します。

設定範囲：0～70% 初期値0%

まさかの停電に備えて、一定量の蓄電池ユニット残量をリザーブするための設定です。

蓄電残量が20%以下になると、蓄電池ユニット残量の表示が赤色に変わり、蓄電池ユニット残量が減っていることを示します。蓄電残量が著しく減少すると、蓄電池ユニットが放電量を絞るためシステムが不安定になることがあります。

停電時に蓄電残量が0%の場合、スムーズに再起動できないことがあります。

蓄電池ユニットに再充電されないと太陽光発電ハイブリッドシステムは再起動できないためです。突然の停電に備え、常に「蓄電池放電量制限」を設定し、蓄電量をリザーブしておくことをお勧めします。「蓄電池放電量制限」を設定していない場合、ハイブリッドシステムは蓄電残量が0%になるまで放電します。夜間など太陽光発電が無い場合、宅内の電力消費が多いと蓄電残量が0%になることがあります。

設定値から-5%になると自動的に設定値まで充電します。

ただし、1～20%の設定の場合は、20%まで充電します。

例1：15%に設定した場合、10%になると20%まで充電します。

例2：30%に設定した場合、25%になると30%まで充電します。



充電/放電時刻が未設定の場合、本設定が0% (初期値) に設定すると過放電することがあります。

## ③ピークカット電力

モードを「ピークカットモード」のときに有効な設定です。

系統から家庭内負荷の使用量のピーク電力を割り当てることができます。

家庭内負荷消費量がこの値を超えると、電池が残りの電力で供給するために放電します。

設定範囲：1kW～10kW Step 1kW 初期値：3kW

## ④蓄電池不足電圧

蓄電池不足電圧 (GF98/SF98) のエラーが発生した場合、放置すると蓄電池が過放電になり、故障の原因となります。

を押してください。

を押すと、強制的に充電を開始します。

※設定モードに関係なく、強制的に20%まで充電を行います。

## ⑤ 充電/放電時刻

蓄電池ユニットの充電／放電時間をそれぞれ3種類で設定できます。

時刻設定は、蓄電池ユニットの充電時刻および放電時刻に分かれています。

各設定は3つの時間帯を設定することができます。

これらの6つの時刻は、互いに重複しないように設定してください。

(重複すると「無効値」のエラーが表示されます。)

「売電優先モード」と「自家消費優先モード」のとき設定が可能です。

開始時刻になると「充電優先モード」もしくは、「放電優先モード」に自動的に切り換わります。

停止時刻になると元の設定のモードに戻ります。

(例えば、「売電優先モード」で充電時刻を設定した場合、開始時刻になると「充電優先モード」になります。停止時刻になる前に、満充電になっても、停止時刻になるまで「充電優先モード」は保持されます)

「自家消費優先モード」では、充放電時刻を設定すると、充電容量は30%が上限となります。

※モードを変更しても時刻はクリアされませんのでご注意ください。



本設定が未設定かつ、蓄電池充放電量制限の設定が0% (初期値) の場合、過放電になることがあります。



時間設定

※設定のタイミングにより「無効なアクセス」というエラーが表示される場合があります。

その際は、 をタッチし、もう一度 **決定** をタッチしてください。

## ⑥ パワコン1

見たいパワコンが選択できる画面が表示されます。

ボタンをタッチするとパワコン選択ダイアログが表示されるので、見たいパワコンのNo.をタッチします。



## ⑦ Home

ホーム画面に遷移します。

⑧ もっと見る▼

タッチすると、他のページネーションメニューが表示されます。

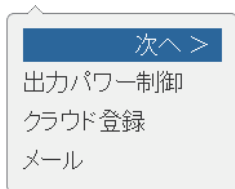

出力パワー制御

パソコンの出力制御の記録が確認できます。  
詳細は、「出力パワー制御」(85ページ)を参照してください。

⑨ 画面設定

画面のスリープ時間、明るさの設定などができます。  
詳細は、「画面設定」(71ページ)を参照してください。

⑩ 整定値

整定値が確認できます。  
詳細は、「整定値」(69ページ)を参照してください。

⑪ 決定

変更を確定します。  
※全ての設定は最後に決定ボタンをタッチしないと、変更されません。ご注意ください。

 をタッチすると、ダイアログが消えます。



設定完了ダイアログ

● 操作方法

- ・ ホーム画面に **設定** → **操作設定** をタッチします。
- ・ **整定値**、**画面設定**、**もっと見る▼** で画面を切り替えます。

## 【出力パワー制御】



### ①日付

年：西暦で表示しています。タッチで年を変更できます。  
 月：月を表示しています。タッチで月を変更できます。  
 「キャンセル」ボタンをタッチすると、出力パワー制御画面に戻ります。



### ② 前月

前の月に遷移します。

### 翌月

次の月に遷移します。

### ③出力制御記録

設定した出力制御内容を表示します。  
 見たい日付をタッチして、  
 その日の出力制御記録画面が表示されます。



をタッチすると  
 出力パワー制御画面に戻ります。



④ 当日表示

当日は青い枠で囲まれます。  
過去はグレーに表示されます。

⑤ もっと見る▼

タッチすると、他のページネーションメニューが表示されます。



整定値

整定値が確認できます。  
詳細は、「整定値」(69ページ)を参照してください。

画面設定

画面のスリープ時間、明るさの設定などができます。  
詳細は、「画面設定」(71ページ)を参照してください。

操作設定

蓄電池ユニットのモードや放/充電時間を設定できます。  
詳細は、「操作設定」(75ページ)を参照してください。



⑥

ホーム画面に遷移します。

● 操作方法

- ・ ホーム画面に **設定** → **出力パワー制御** をタッチします。
- ・ **もっと見る▼** で画面を切り替えます。

## 【クラウド登録】

弊社では、「マイデルタ・ソーラークラウド」というクラウドをご用意しています。  
クラウドを使いたい場合は、以下の設定が必要となります。

### ■ 準備

#### ①メールアドレス

クラウドにログインするためのIDとなります。

※パスワード変更もしくは忘れた場合に再発行するためにメールアドレスが必要です。

※登録済みのメールアドレスは他人に渡さないようにしてください。

#### ②発電所名

登録時は英数のみ入力可能、後ほど変更可能（漢字、ひらがな、カタカナも使用可能）です。

※同じIDでは、同じ発電所名は登録出来ません。

#### ③パスワード

クラウドにログインするためのパスワードとなります。

#### ④パソコン

「マイデルタ・ソーラークラウド」を見るための機器としてパソコンが必要です。

下記のアドレスにアクセスします。



#### ⑤インターネット環境

あらかじめ、パワーモニターの「通信設定」で設定を完了させておいてください。

#### ⑥ルーター

### ■ パワーモニターの登録



あらかじめ、パワーモニターの「通信設定」で設定を完了させておいてください。

(1) パワーモニターの設定画面から「クラウド登録」を選択します。



(2) 準備したメールアドレス、パスワードを入力します。



(3) 利用規約画面が表示されたら一読し、①にチェックし②の[決定]をタッチします。

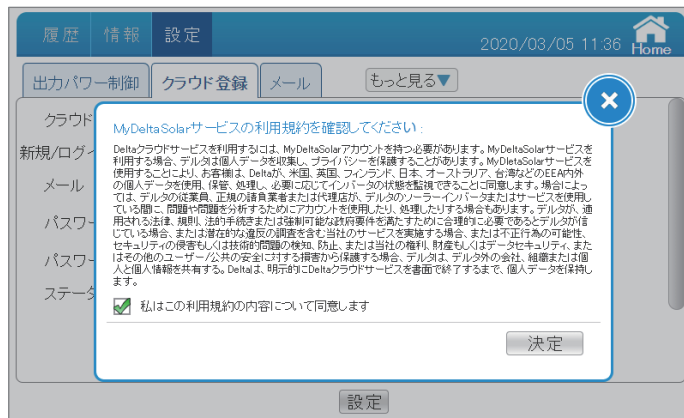

(4) メッセージが表示されたら  をタッチします。





- (5) クラウドの登録手続きを行います。  
ステータスが「登録中」から「登録成功」になるまで待ってください。

ステータス	内容
登録成功	クラウドへの登録手続きが完了しました。
データは無効な形式	不具合の可能性があります。お買い上げの販売店にご連絡ください。
メールアドレスは無効な形式	メールアドレスが間違っています。
パスワードは無効な形式	パスワードに使用不可の文字が使用されています。
シリアルナンバー異常	パワーモニターの製造番号が他の現場で登録されています。
マックアドレス異常	パワーモニターのMACアドレスが他の現場で登録されています。
名称異常	発電所名称に使用不可の文字が使用されています。
すでに登録済み	現在登録しようとしている機器は、この現場で既に登録済みです。異常ではありません。
発電所名前重複	発電所名称が重複しています。違う名前を登録してください。
アカウント異常	アカウントやパスワードが間違っています。
パワコンの登録数量異常	不具合の可能性があります。お買い上げの販売店にご連絡ください。
パワコンシリアルナンバー異常	パワーモニターの製造番号が他の現場で登録されています。
メーターの数量異常	計測ユニットの配線が異常です。配線を確認してください。
メーターのID異常	不具合の可能性があります。お買い上げの販売店にご連絡ください。
標準時間帯異常	時間帯の設定が間違っています。「設定」→「時刻」設定で標準時間帯を確認してください。日本は「GMT+9」です。
バッテリー容量異常	パワコン-バッテリーの間の通信が異常で容量が取得できません。通信配線を確認してください。
スタンバイ	パワーモニターが再起動したとき、クラウドに再接続しています。しばらくお待ちください。
イーサネット未接続	ネットワークに接続出来ない状態です。
パワコン未接続	「設定」→「接続設定」のパワコンのチェック数が実際と異なります。チェックの数が正しいか確認してください。また、通信配線を確認してください。
タイムアウト	通信速度が遅く、うまくデータ転送が出来ません。通信回線を確認してください。
登録中...	ログイン中
標準時間帯の範囲外	パワーモニターの時間とクラウドの時間の乖離(12時間以上)があります。「設定」→「時刻」設定で標準時間帯を確認してください。日本は「GMT+9」です。
時間同期失敗	タイムサーバーに繋がっていません。ネットワーク回線を確認してください。

(6) 発電所名を入力し(英数のみです。後で変更可能です。)、[設定]をタッチします。(最大文字数16文字)

履歴 情報 設定 2020/03/05 11:38 Home

出力パワー制御 クラウド登録 メール もっと見る▼

パスワード .....  
パスワード再確認 .....  
ステータス 登録成功

発電所情報

発電所名称   
時間帯 GMT+9

設定

(7) メッセージが表示されたら  をタッチします。

履歴 情報 設定 2020/03/05 11:38 Home

出力パワー制御 クラウド登録 メール もっと見る▼

パスワード .....  
パスワード再確認 .....  
ステータス  アップデート成功

発電所情報

発電所名称 ES6JbyAKO  
時間帯 GMT+9

設定

(8) 再びステータスに「登録成功」が表示されたら完了です。

履歴 情報 設定 2020/03/05 11:38 Home

出力パワー制御 クラウド登録 メール もっと見る▼

クラウドサービス 有効 ▼

新規/ログイン

メール user@deltaww.tw  
パスワード .....  
パスワード再確認 .....  
ステータス 登録成功

発電所情報

設定

## ■ クラウドの設定

(1) パソコンもしくはスマートフォン/タブレットを使ってクラウドにログインします。

### ● パソコンの場合

① ブラウザーを起動し、

アドレス (<https://mydeltasolar.deltaww.com/index.php?lang=ja-jp>) を  
入力します。



② サインインをクリックし、登録時に使用したメールアドレスとパスワードを入力し、[サインイン] ボタンをクリックします。



③クラウドのトップ画面が表示されます。



(2) クラウドのトップ画面が表示されたら登録した発電所を選択します。



(3) 発電状況画面が表示されたら「設定」を選択します。



パワーモニターでできること

(4) 設定画面が表示されます。

The screenshot shows a web interface for power station settings. At the top, there are tabs for '発電状況' (Generation Status), '履歴' (History), and '設定' (Settings). Below the tabs, there are radio buttons for '選択' (Selection): '発電所' (Power Station) is selected, followed by 'ブロック' (Block) and 'パソコン' (PC). The main form contains the following fields and buttons:

- ① 発電所名: Text input field containing 'Wi-Fi\_test\_H4J'.
- ② 画像サムネイル: A button labeled 'ファイルを選ぶ' (Select File) and an 'アップロード' (Upload) button.
- ④ 画像サムネイル: A preview area showing a power station image.
- ⑤ 国名: Text input field containing 'JAPAN'.
- ⑥ 所在地: Text input field containing 'Hyogo'.
- ⑦ タイムゾーン: Dropdown menu showing '(GMT+09:00) 大阪、札幌、東京、ソウ'.
- ⑧ 緯度: Text input field containing 'XX.XXXXXX'.
- ⑧ 経度: Text input field containing 'XX.XXXXXX'.
- ⑨ 警報: Checkboxes for 'フォルト' (Fault) and 'エラー' (Error), both checked.
- ⑩ Eメール1: Text input field containing 'E-mail@example.com'.
- ⑩ Eメール2: Text input field containing 'E-mail@example.com'.
- ⑩ Eメール3: Text input field containing 'E-mail@example.com'.
- ⑪ 特定の人と発電所を共有する: A button labeled '+ 追加する' (Add).
- ⑪ user@delatavw.com (オーナー) (Owner).
- ⑫ 適用 (Apply) button.

下記の内容が編集できます。

- ① 発電所名: 発電所名を入力します。この項目で英数以外の入力が可能です。
- ② **ファイルを選ぶ**: サムネイル写真を設定できます。このボタンを押すとファイル選択画面が表示されますので、サムネイルに使用したい画像データを選択します。推奨サイズ: 228 x 171ピクセル以内、ファイルサイズ制限: 200 KB以下
- ③ **アップロード**: 選択した画像データをアップロードします。
- ④ 画像サムネイル: 選択した画像を表示します。発電所の写真やパワーコンディショナの写真など表示します。画像がない場合は、初期の画像ファイルを使用します。
- ⑤ 国名: 国名を入力します。
- ⑥ 所在地: 発電所の場所を入力します。地名などを入力すると便利です。
- ⑦ タイムゾーン: 「+9」を選択します。(日本の場合)
- ⑧ 緯度、経度: 発電所の緯度、経度を入力します。クラウド(パソコン版)の地図上に反映されます。緯度、経度が不明の場合、Googleマップなどの地図アプリを使って調べることが出来ます。

⑨ 警報: 「フォルト」や「エラー」が発生したとき、下記のEメールに登録されたアドレスにメールを送ります。  
メールの送信は、「フォルト」、「エラー」、両方の選択が可能です。

⑩ Eメール1、2、3: 警報を送る電子メールアドレスを3つまで登録できます。

⑪ **+追加する**: 弊社のクラウドに登録している方へのシェア機能です。  
ログイン(オーナー)した人以外で発電所の情報(監視)を見せたい人がいる場合、追加することが出来ます。(シェアされた方は、設定は出来ませんが、見るだけです。)

**+追加する** ボタンを押す(クリック)とポップアップ画面が表示されます。  
メールアドレスを入力し **送る** を押します。  
(最後に、**適用** を押し忘れないようにしてください。)



オーナーもメールアドレスの下にシェアしたアドレスが追加されます。



: このアイコンを押すとアドレスが削除されます。(シェア解除)

シェアされた方は、自分のクラウドに発電所が追加されます。  
クラウド登録していない方へのシェアは出来ませんので、先にアプリからクラウド登録を行ってください。

⑫ **適用**: 編集/変更が完了したら、このボタンを押します。

## 【メール】

パソコンからのアラーム(エラー、フォルト、ワーニング)が発報したとき、登録されたアドレスにメールを送ります。

※本機がインターネットに接続され、正しく設定されている場合に限りです。

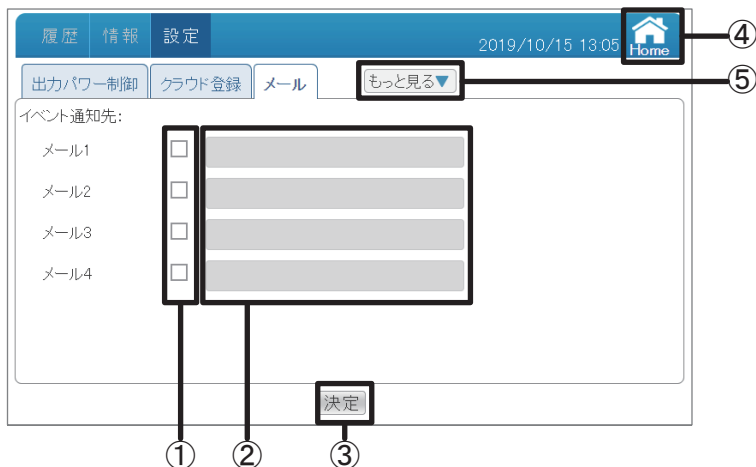

- ① チェックボックス  
登録したいメールアドレスの数だけチェックをします。(最大4個)  
チェックをするとテキストボックスが入力可能状態になります。
- ② テキストボックス  
メールアドレスを入力できます。  
ボックスをタッチするとソフトキーボードが表示されます。

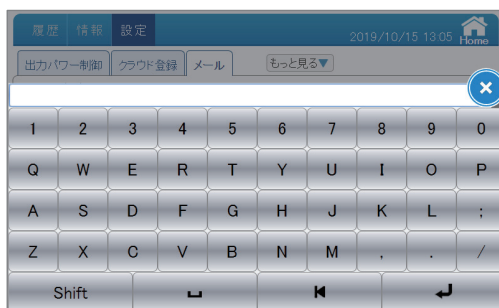

入力が終了したら「」をタッチします。

- ③ **決定**  
設定を確定します。  
※全ての設定は最後に決定ボタンをタッチしないと変更されません。ご注意ください。

 をタッチするとダイアログが消えます。

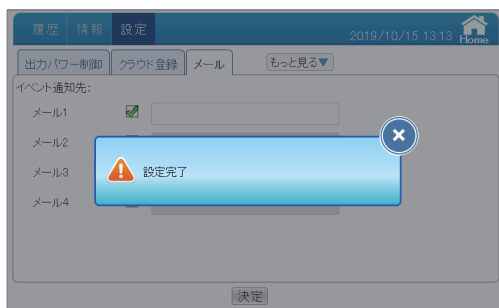

登録が完了し、しばらくすると、登録したメールアドレスに下記の内容のメールが届きます。

Event message: Hello! This is a test e-mail.  
Congratuations! the e-mail function works properly.

届かない場合は、メールアドレスの間違いやセキュリティー（プロバイダー、ネット環境）の問題があります。  
アラームが発生した場合、下記のようなメールが届きます。

ID2	2019/06/13 16:03:01	GE05 (単独運転能動的方式検出)
ID2	2019/06/13 16:03:03	GE10 (系統不足電圧)
ID2	2019/06/13 16:10:54	GE05 (単独運転能動的方式検出)
ID2	2019/06/13 16:10:54	GE10 (系統不足電圧)

機器ID                      発生日時                      点検コードと内容



- ④ ホーム画面に遷移します。

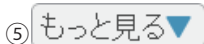

- ⑤ タッチすると、他のページネーションメニューが表示されます。

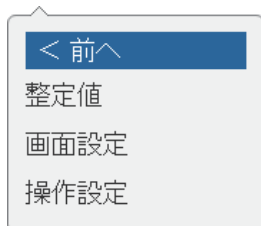

#### 整定値

整定値が確認できます。  
詳細は、「整定値」(69ページ)を参照してください。

#### 画面設定

画面のスリープ時間、明るさの設定などができます。  
詳細は、「画面設定」(71ページ)を参照してください。

#### 操作設定

蓄電池ユニットのモードや放/充電時間を設定できます。  
詳細は、「操作設定」(75ページ)を参照してください。

### ● 操作方法

- ホーム画面に **設定** → **メール** をタッチします。



### 3.3.5. パワコン運転状態

パワコンの運転状況が確認できます。

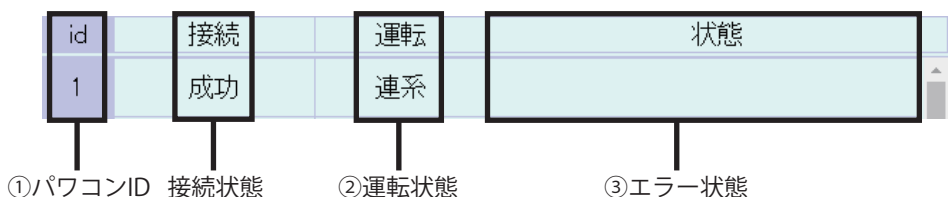
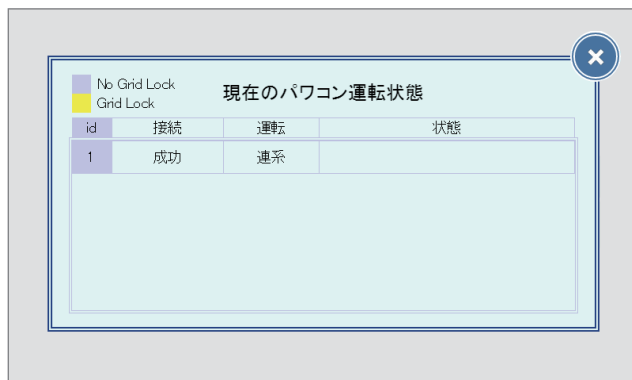

#### ①パワコンID

数字：パワコンのIDが表示されます。

色：紫色 通常運転状態

黄色 手動復帰待ち状態

#### ②運転状態

連系：系統連系状態

自立：自立運転状態

停止：パワコンが停止した状態

#### ③エラー状態

エラーが発生している場合、発生しているエラーのエラーコードがここに表示されます。

id	接続	運転	状態
1	成功	連系	E09

#### ●操作方法

・ホーム画面の **パワコン運転状態** をタッチします。

・  をタッチすると、閉じます。

# 4.おかしいなと思ったら(トラブルシューティング)

## 4.1.エラー表示

■エラーや異常、抑制が発生した場合にホーム画面にアイコンが表示されます。

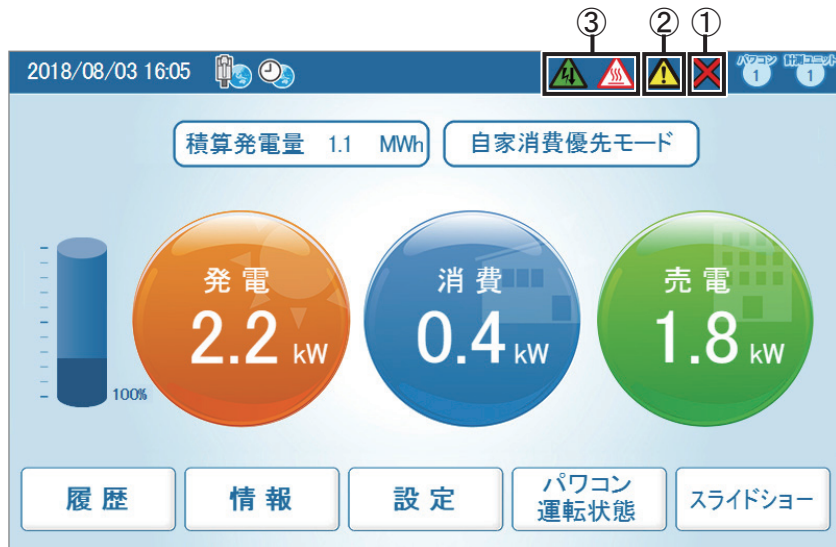

### ①通信異常アイコン

パワコンまたは計測ユニットとの通信ができないとき表示されます。

アイコン	運転モード	説明
	通信異常	パワコンまたは計測ユニットとの通信が異常な状態です。

### ②エラーアイコン

エラーが発生していることを表示します。

通常は表示されず、エラーが発生した場合には表示されます。

「パワコンエラー履歴」と「パワコン運転状態」ページで確認することができます。

詳しいエラーコードについては、「4.6.点検コードの内容と処置方法」を参照してください。

日付	パワコン	タイプ	コード	説明
2018/05/07 13:55:31	1	エラー	GE05	単独・連動制御方式検出
2018/04/23 14:55:49	1	エラー	GE09	系統未接続
2018/04/23 14:55:48	1	エラー	GE25	EPO動作中
2018/04/23 14:55:14	1	エラー	GE09	系統未接続
2018/04/23 14:53:29	1	エラー	GE09	系統未接続
2018/04/23 14:33:34	1	エラー	GE09	系統未接続
2018/04/23 14:33:20	1	エラー	GE25	EPO動作中
2018/04/23 14:33:49	1	エラー	GE09	系統未接続
2018/04/23 14:34:51	1	エラー	GE09	系統未接続
2018/04/23 14:34:50	1	エラー	GE10	系統不足電圧
2018/04/23 14:22:56	1	エラー	GE25	EPO動作中
2018/04/23 13:55:44	1	フォルト	GF103	蓄電池内部通信異常

id	接続	運転	状態
1	成功	連系	GW01 GW02

### ●操作方法

- ・ホーム画面の **情報** → **パワコンエラー履歴** や **パワコン 運転状態** をタッチします。
- ・ **パワコンエラー履歴** の **全パワコン** で見たいパワコン ( **1** / **2** / **3** / **全パワコン** ) をタッチして各パワコンの状態画面を切り替えます。

おかしいなと思ったら (トラブルシューティング)

### ③抑制アイコン

パソコンが抑制しているときに表示します。

アイコン	運転モード	説明
	温度上昇抑制	パソコン内部の温度が高くなり、パソコンの出力を抑えている状態です。
	電圧上昇抑制	パソコン運転中に商用系統の電圧が高くなり、パソコンの出力を抑えている状態です。

温度上昇抑制と電圧上昇抑制は、故障ではありません。

システムを安全に運用するために発生する機能です。

発生頻度が低い場合や短時間の場合は、システムの異常ではありません。

発生頻度が高い場合や長時間復帰しない場合は販売店にご相談ください。

## 4.2.トラブルシューティング

■次のような現象が発生した場合について対処方法を説明します。

現象	確認内容	対処方法
表示画面に何も表示されない。	バックライトが消灯していませんか？	画面にタッチすると画面が表示されます。表示画面の点灯時間は、画面設定で変更することができます。 ⇒「画面設定」(71ページ)
画面にタッチしても何も表示しない。	ACアダプターが、コンセントやパワーモニターから外れていませんか？	ACアダプターをコンセントおよびパワーモニターに正しく接続してください。正しく接続しても、現象が解消されない場合は販売店に相談してください。
操作していないのに画面が点灯している。	エラーアイコンが表示されていませんか？	異常がある場合、自動的に画面を点灯しエラーメッセージを表示します。表示されているエラーメッセージを確認してください。
	瞬時停電が発生していませんか？	瞬時停電があった場合、停電から復帰した際にパワーモニターが再起動し、設定されたスリープ時間の間は画面が点灯したままになります。
ACアダプターが熱い。	どのくらい発熱していますか？	通常使用状態でも発熱しますので異常ではありません。 手で触れられないほどであればACアダプターをコンセントから抜いて販売店に相談してください。
パワコンの総積算電力量とパワーモニターの総積算電力量の値が異なる。	パワコンの交換等を行っていませんか？	次の内容であれば、正常です。積算電力量は、パワコンとパワーモニターそれぞれで積算しています。そのため、パワコンとパワーモニターに表示される積算電力量の値が異なる場合があります。
電圧上昇抑制、温度上昇抑制が表示される。	発生頻度や発生時間を確認してください。	電圧上昇抑制機能、温度上昇抑制機能は、システムを安全に運用するために発生する機能です。 発生頻度が低い場合や短時間の場合は、システムの異常ではありません。 発生頻度が高い場合や長期間復帰しない場合は、販売店に相談してください。
実績データが消えた。または、実績データの内容が変わった。	15分以上時間を進めたり、戻したりしていませんか？ または停電していませんか？	日付/時刻設定や停電によって内部の過去実績データに影響する場合があります。 ⇒「使用上のご注意」(6ページ)

現象	確認内容	対処方法
<p>電力表示値がおかしい。 または、発電電力、消費電力、売買電力の値関係が、次の関係になっていない。 消費電力＝ (発電電力－売電電力) または、消費電力＝ (発電電力＋買電電力)</p>	<p>表示される電力表示値が左記の式の通りになっているか確認してください。</p>	<p>発電電力の変動中による影響や、数値の四捨五入によるまるめにより必ずしも左記の計算式と一致しない場合もありますが、製品の異常ではありません。 あきらかに電力表示値がおかしい場合は、システム異常の可能性があるので販売店に相談してください。多少の計測誤差はあります。</p>
<p>電気の使用量が一定なのにパワーモニターのホーム画面の消費電力の値が増えたり、減ったりすることがある。</p>	<p>発電電力の値が変化していませんか？</p>	<p>日照の変化などで発電電力が変化している最中には消費電力の値が実際の値よりも大きく(あるいは小さく)表示されることがあります。これは、発電電力と売電電力のデータ収集タイミングの差により生じるものであり、製品の異常ではありません。</p>
<p>パワーモニターに表示される売買電力量が、電力会社の明細書に記載されている電力量と異なる。</p>	<p>表示される電力量を確認してください。</p>	<p>以下の誤差により、電力会社の明細書に記載されている電力量と異なる場合があります。大幅に違う場合は販売店に相談してください。 (1)計測上の誤差： 特定計量器ではなく、また電力会社が売買電力量を算定する際に使う計器とは別の機器にて計測していることから生じる誤差。 (2)計算上の誤差： パワーモニター内での計算・表示プロセスにおいて四捨五入することから生じる誤差。</p>

## 4.3.エラーダイアログおよび確認メッセージ表示

■操作中に次のようなエラーダイアログが表示された場合について説明します。

エラー表示	内容	対処方法
 <p>無効な形式です。</p>	<p>リストアをする際、 選択したファイル形式が違う 場合に表示されます。</p>	<p>正しいフ形式の バックアップファイルを ご用意ください。</p>
 <p>ファイル名またはフォルダ名が長すぎます。</p>	<p>ファイル名(フォルダ名)が 長すぎる場合に表示されます。</p>	<p>ファイル名(フォルダ名)を 189 bytes以内に 変更してください。</p>
 <p>USBメモリを挿入してください。</p> <p>はい</p>	<p>履歴のダウンロードボタンを タッチする際、または、 メンテナンスをする際に、 USBメモリが差し込んでいない 場合に表示されます。</p>	<p><b>はい</b> をタッチして ください。 USBメモリーを 差し込んでから 再度ダウンロードを 行ってください。</p>
 <p>バックアップ - 処理中 (データをプログラム に失敗しました)</p> <p>16%</p> <p>再起動</p> <p>DELTA</p>	<p>バックアップ中に USBメモリーを抜いた場合や 異常が発生した場合に 表示されます。</p>	<p>USBメモリーを抜き、 <b>再起動</b> を タッチしてください。 USBメモリーを 正しく差し込んでから 再度バックアップを 行ってください。</p>
 <p>リストア - フォーマット確認 (無効な形式)</p> <p>17%</p> <p>再起動</p> <p>DELTA</p>	<p>リストア中に USBメモリーを抜いた場合や 異常が発生した場合に 表示されます。</p>	<p>USBメモリーを抜き、 <b>再起動</b> を タッチしてください。 USBメモリーを 正しく差し込んでから 再度リストアを 行ってください。</p>

おかしいなと思ったら  
(トラブルシューティング)

エラー表示	内容	対処方法
<p>確認メッセージ: ID番号(製造番号) お知らせ:電池温度が52℃になったため、 充放電電力を抑制します。 機器異常ではありません。</p>	蓄電池のセル温度*が高温になったときに表示されます。	動作温度範囲内に戻るまでお待ちください。 蓄電池に直射日光が当たったり、狭い場所(換気など無い)に設置したりしていないか確認してください。 そのような場合は正してください。
<p>確認メッセージ: ID番号(製造番号) お知らせ:電池温度が5℃以下であるため、 充電電力を抑制します。 機器異常ではありません。</p>	蓄電池のセル温度*が低温になったときに表示されます。	動作温度範囲内に戻るまでお待ちください。
<p>確認メッセージ: ID番号(製造番号) お知らせ:電池温度が0℃以下であるため、 充電機能は停止します。 放電機能のみ動作できます。</p>	蓄電池のセル温度*が低温になったときに表示されます。	動作温度範囲内に戻るまでお待ちください。 設置場所は寒冷地や積雪のある場所ではないか確認してください。
<p>確認メッセージ: ID番号(製造番号) 蓄電池の劣化が進んでいます。 蓄電池の交換をご検討ください。</p>	蓄電池の寿命が近づいて来たときに表示されます。	寿命までに何度か表示されますので、蓄電池の交換をご検討ください。
<p>確認メッセージ: ID番号(製造番号) 蓄電池が停止しました。 蓄電池を交換してください。</p>	蓄電池の寿命です。	蓄電池を交換してください。
<p>確認メッセージ: ID番号(製造番号) 蓄電池の充放電機能が停止しました。 太陽光発電機能は継続されます。</p>	F97, F98, F99, F100, F101, F102, F103, F104, F112, F113のいずれかのエラーが発生したときに表示されます。	「■蓄電池ユニット側に関するエラーコード一覧■」に従って対処してください。

\*本機の内部の蓄電池のセルの温度を検出しているため、例えば気温が高くても電池温度が低い場合、エラーが出ることがあります。

セルとは、電池の構成単位の一つです。

複数のセルを接続し、一定の出力、電圧、容量が得られるようにパッケージしたものが蓄電池となります。

セルの集合体が蓄電池となります。

## 4.4.過負荷(オーバーロード)による自立運転の停止および復帰について

3kVA(約3kW)を越える電気機器を使用、または瞬間的に大きな電力(起電力)を必要とする電気機器(電子レンジ、掃除機、洗濯機、ドライヤ、電気ポットなど)を使用した際に、過負荷(オーバーロード)が発生、自立運転を瞬時に停止することがあります。蓄電池残量が残り少ない、太陽光発電が不十分な場合、少ない消費電力の電気機器でも過負荷(オーバーロード)が発生、運転停止することがあります。

運転停止すると太陽光からも蓄電池からも電力供給が停止します。

宅内の全ての電気機器のスイッチを「オフ」にした上で、次の再起動を行ってください。

①パワーモニターの「設定」画面の右上に[ロック解除]ボタンが表示されますので、タッチします。



②確認メッセージが表示されたら、ハイブリッド蓄電システムに接続されているすべての電気機器のスイッチをオフにします。「はい」をタッチします。

### パワーモニターが無点灯、無表示の場合

- ①ハイブリッド蓄電システムに接続されているすべての電気機器のスイッチをオフにします。
- ②パワコン本体底面の非常停止ボタンを切り/入ります。



## 4.5.蓄電池不足電圧時の対応について

蓄電池不足電圧 (GF98/SF98) のエラーが発生した場合、放置すると蓄電池が過放電になり、故障の原因となります。

その場合、パワーモニターの設定から操作設定を選択し、「蓄電池不足電圧」の項目の[ロック解除]を押します。



メッセージが表示されたら  を押します。



強制的に充電が開始されます。

おかしいなと思ったら  
(トラブルシューティング)

## 4.6.点検コードの内容と処置方法

下記に点検コードの一覧を表示します。

### ■ 商用電源側に関する点検コード一覧 ■

コード		項目	原因と処置
連系モード	自立モード		
GE01	SE01	系統過周波数	1. 系統電源が正常になるまでお待ちください。 2. しばらく経っても回復しない場合は、お買い上げの販売店にご連絡ください。
GE02	SE02	系統不足周波数	
GE03	SE03	単独運転受動的方式検出	
GE04	SE04	単独運転能動的方式検出	
GE05	SE05	単独運転能動的方式検出	
GE07	SE07	系統電圧歪率異常	
GE08	SE08	系統接続不良	
GE09	SE09	系統未接続	
GE10	SE10	系統不足電圧	
GE11	SE11	系統過電圧	

### ■ 太陽電池側に関するエラーコード一覧

コード		項目	原因と処置
連系モード	自立モード		
GE30	SE30	太陽電池過電圧 ※	しばらく経っても回復しない場合は、お買い上げの販売店にご連絡ください。

※印が付いているエラーが発生した場合、素早く代理店もしくは販売店に連絡してください。  
蓄電池過放電になる可能性があります。

■ パワコンや環境などに関するエラーコード一覧 ■

コード		項目	原因と処置
連系モード	自立モード		
GE34	SE34	絶縁異常 ※	しばらく経っても回復しない場合は、お買い上げの販売店にご連絡ください。
GF01	SF01	直流分検出 ※	
GF05	SF05	高温異常 ※	
GF06	SF06	温度検出異常 ※	
GF07	SF07	低温異常 ※	
GF08	SF08	温度異常 ※	
GF09	SF09		
GF10	SF10		
GF12	SF12	自立リレー接続不可	
GF13	SF13	リレー接続不可	
GF15	SF15	制御フィードバック 信号異常 ※	
GF16	SF16		
GF17	SF17		
GF18	SF18		
GF19	SF19		
GF20	SF20	変換効率異常 ※	
GF22	SF22	内部通信異常-2 ※	
GF23	SF23	内部通信異常-1 ※	
GF24	SF24	直流地絡 ※	
GF26	SF26	内部電源異常	
GF27	SF27	直流地絡検出回路異常	
GF28	SF28	リレー溶着検出	
GF29	SF29	リレー接続不可	
GF30	SF30	入力接続不良 ※	
GF31	SF31	昇圧部過電圧 ※	
GF33	SF33		
GF35	SF35		
GF36	SF36	出力過電流 ※	
GF37	SF37		
GF38	SF38		
GF39	SF39		
GF42	SF42	CT センサー不良	
GF43	SF43		
GF45	SF45	系統高調波異常 ※	
GF48	SF48	過負荷	自立運転端子が過負荷です。負荷を減らしてください。 停電により過負荷になった場合、停電が復旧してもシステムは自動で再起動しません。 宅内の全ての電気機器を「OFF」にし、システムを手動で再起動してください。 (スタートアップ操作ガイドをご参照ください。)
GF55	SF55	温度センサー異常 ※	お買い上げの販売店にご連絡ください。

※印が付いているエラーが発生した場合、素早く代理店もしくは販売店に連絡してください。  
蓄電池過放電になる可能性があります。

おかしいなと思ったら  
(トラブルシューティング)

コード		項目	原因と処置
連系モード	自立モード		
GF60	SF60	入力過電流 ※	しばらく経っても回復しない場合は、お買い上げの販売店にご連絡ください。
GF61	SF61		
GF70	SF70		
GF71	SF71		
GF74	SF74	外部通信異常	パワーモニターの設置環境や配線に問題がないかを確認してください。 通信が正常に戻れば、自動的に運転を再開します。 異常が解消されない場合は、お買い上げの販売店にご連絡ください。
GF77	SF77	外部CT異常	計測ユニットのCTセンサーに問題がないかを確認してください。

※印が付いているエラーが発生した場合、素早く代理店もしくは販売店に連絡してください。  
蓄電池過放電になる可能性があります。

#### ■ 蓄電池ユニット側に関するエラーコード一覧 ■

コード		項目	原因と処置
連系モード	自立モード		
GF97	SF97	蓄電池過電圧 ※	お買い上げの販売店にご連絡ください。
GF98	SF98	蓄電池不足電圧 ※	「蓄電池不足電圧時の対応について」を参照に対応してください。
GF99	SF99	蓄電池高温異常 ※	お買い上げの販売店にご連絡ください。
GF100	SF100	蓄電池低温異常 ※	
GF101	SF101	蓄電池過電流 ※	
GF102	SF102	セル電圧アンバランス ※	
GF103	SF103	蓄電池内部通信異常 ※	
GF104	SF104	蓄電池異常 ※	
GF112	SF112	蓄電池-PCS通信異常 ※	
GF113	SF113	蓄電池寿命	蓄電池の寿命のため、蓄電池が停止しました。 蓄電池を交換してください。
GW27	SW27	蓄電池充放電抑制	蓄電池の動作温度範囲外のため、 充放電が制限されながら運転中の状態です。 動作温度範囲内に戻るまでお待ちください。

[注意] 動作温度は、気温や周囲温度ではありません。蓄電池のセル温度です。

※印が付いているエラーが発生した場合、素早く代理店もしくは販売店に連絡してください。  
蓄電池過放電になる可能性があります。

#### ■ 警告メッセージ ■

コード		項目	原因と処置
連系モード	自立モード		
GW07	SW07	出力抑制	1. 故障ではありませんので、正常に戻るまでしばらくお待ちください。 2. 頻繁に発生する場合は、お買い上げの販売店にご連絡ください。
GE25	SE25	EPO動作中 ※	非常停止ボタンが停止の状態です。 安全を確認してから起動してください。

※印が付いているエラーが発生した場合、素早く代理店もしくは販売店に連絡してください。  
蓄電池過放電になる可能性があります。

おかしなと思ったら  
(トラブルシューティング)

# 5.仕様

## 5.1. パワーモニター

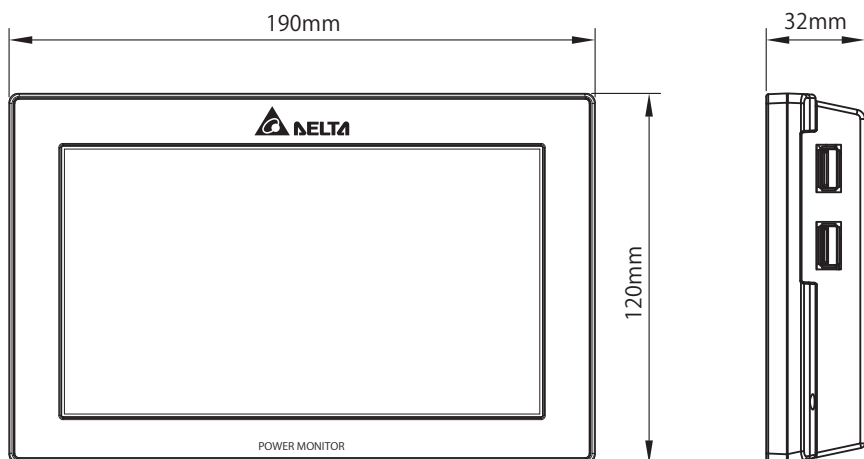

型式	PPM R4J_101
画面	7インチTFT 液晶, 800 x 480 ピクセル, 抵抗膜式タッチパネル
設置方法	壁面/卓上設置 (屋内)
消費電力	6 W (バックライトON時)
使用温度範囲	-20°C ~ 60°C (氷結なきこと)
寸法	H 120 x W 190 x D 32 (mm)
質量	440 g

## 5.2.計測ユニット

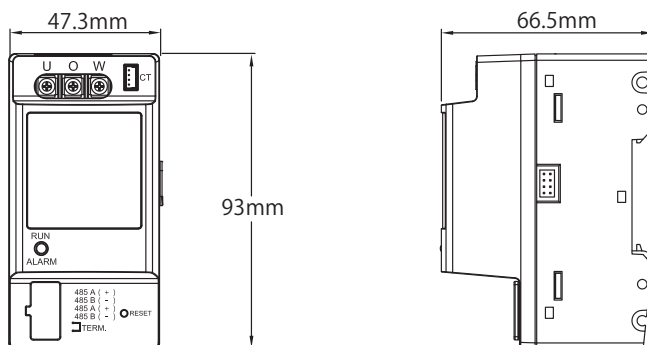

型式	PPM P1J-0B5
設置方法	DINレールによる壁面取付
消費電力	2W以下
使用温度範囲	-20℃～50℃（氷結なきこと）
使用湿度範囲	30%～85%（結露なきこと）
寸法	H 93.0 x W 47.3 x D 66.5 (mm)
質量	145 g (電流センサー 150g / ケーブル20g含まず)

## 5.3.N4J

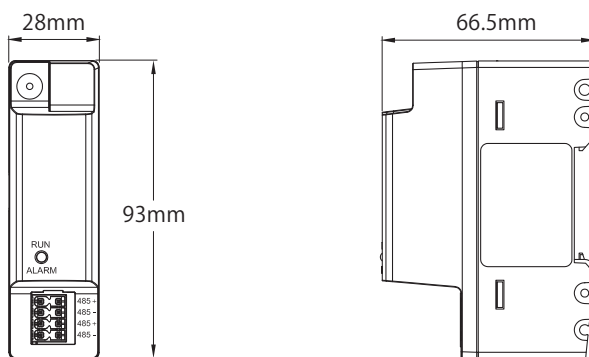

型式	PPM N4J_100
設置方法	DINレールによる壁面取付
消費電力	1W以下
使用温度範囲	-20℃～50℃（氷結なきこと）
使用湿度範囲	30%～85%（結露なきこと）
寸法	H 93.0 x W 28.0 x D 66.5 (mm)
質量	43g



## ■ 技術的なお問い合わせ先

デルタ電子株式会社  
エネルギーインフラ営業本部  
エネルギーソリューション部  
〒553-0003 大阪市福島区福島 5-9-6  
TEL 0570-550-065 (パワーコンディショナお問い合わせ窓口)

●修理・工事などのご相談・お問い合わせは、お買い求めの販売店・工事店へ。