

夏涼冬暖 四季都好用

多功能循環涼暖風機 豪華型 400 系列





感應換氣

紅外線動作感應
自動啟動換氣

韻律導流風門

均衡暖風，降低溫差

抽取式長效濾網

可輕易拉出清洗，解決
惱人的換氣扇清潔問題

感應夜燈

LED 感應式夜燈
晚上如廁不必再開燈



DC 變頻馬達節能效果更加倍

換氣功能

使用 DC 變頻馬達，24 小時節能換氣，
保持空氣流通更舒適

循環功能

吸入室內空氣，利用加熱裝置加熱後
吹送至室內，提供溫暖氣流



全新 LCD 有線控制器 操作看得見

大字體 LCD 液晶顯示螢幕，
功能、狀態清晰，辨識容易



直觀式按鍵設計 RF-LCD 無線射頻遙控器

大字體 LCD 液晶顯示螢幕融入各
項對應功能，使能一次上手，
方便操作



電動逆止風門降低異味

內建電動逆止風門，能降低
異味，保持空氣清新

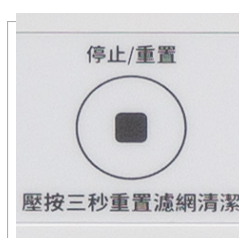

備用關機按鈕設計

機身備用關機鍵設計，除了遙控器
與操作面板外，也可按壓此鍵關閉
電源

八重安全防護 · 使用最安心

- 1** 自動復歸溫控裝置
自動調節暖房升溫，防止
溫度過高
- 2** 溫度保險絲
加熱器模組溫度過高，
即自動斷開保護
- 3** 鍍鋅鋼板外殼
外殼採用耐高溫防火鍍
鋅鋼板，安全有保障
- 4** 電子保護線路
風扇異常卡住時自動停止運
轉，異狀排除後自動啟動
- 5** 防火材質
全機採用美國 UL 認證
防火材質，安全有保障
- 6** 電流保險絲
電流異常時，自動斷開
保護本體
- 7** 防觸碰設計
符合安規需求，高溫
出風口防觸碰設計，
防止誤觸加熱元件
- 8** 電壓安全警示
接錯電壓機器不會啟動，
且有警示嗶聲

四大功能 · 冬暖夏涼

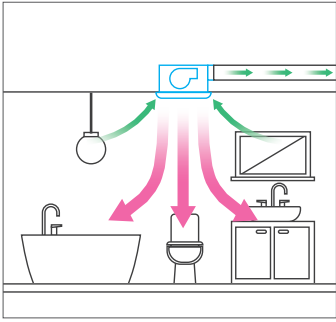

高效暖房
冬天保暖不濕冷，同步啟動微量換氣，室內溫暖又乾爽

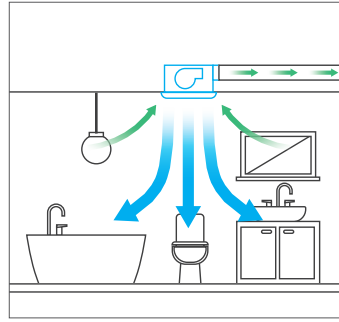

循環涼風
夏天降溫不燥熱，同步啟動換氣循環，室內涼爽又健康

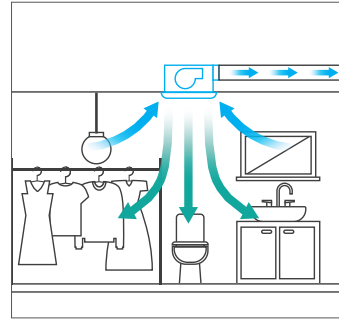

急速乾燥
涼 / 熱乾燥雙模式，可依需求切換，保持室內乾燥且可快速晾乾衣物

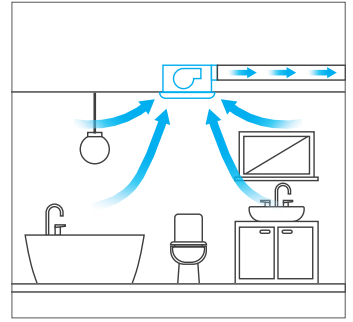

通風換氣
節能 / 強排雙模式，最大換氣風量 210 m³/h，可依需求切換，既能快速換氣也能 24 小時常開保持空氣清新

PTC 陶瓷加熱器 更高效 更節能

採用高性能的 PTC 陶瓷發熱體，強勁高效供暖，在短時間內將您的浴室溫度上升到適宜狀態，即便在寒冬的浴室內也可以盡情享受舒適的沐浴時光。

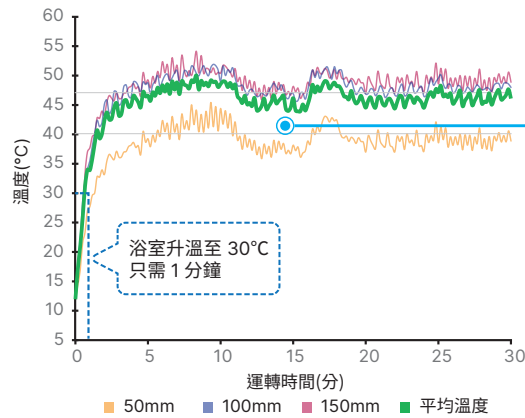
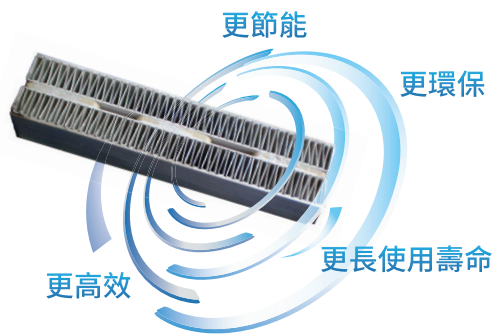

智慧溫控 · 開機速暖
可調節室溫於

40-47°C

測試空間約
1.6×1.6×2.3m
溫升效果會隨著空間大小
以及環境有所不同

※ 速暖功能適用於 220V 機種

感應換氣 & 小夜燈設計

智能體感 & 光感小夜燈設計，當夜晚您走進浴室，自動啟動燈光，讓您的生活更加舒適、安全！



均衡暖風 降低溫差

均勻吹出暖風，提升浴室每個角落的溫度，彷彿沐浴於陽光中。



產品尺寸圖 單位：mm

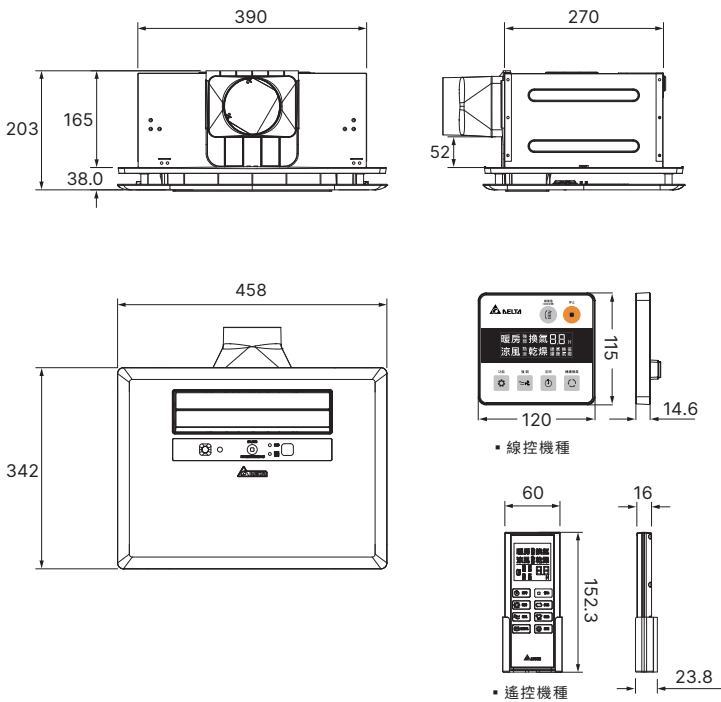

換氣風壓風量曲線圖

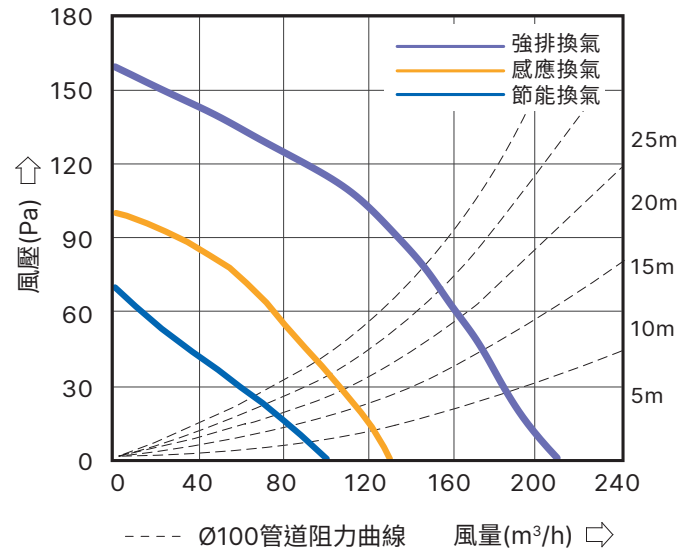

產品規格

安裝孔尺寸：400 x 280 x 165 (mm)；出風口尺寸：4" (100mm)；產品重量：5.2KG

功能	循環最大風量 (m³/h)	換氣最大風量 (m³/h)	換氣最大靜壓 (Pa)	噪音 (dBA)	馬達消耗功率 (W)	加熱器消耗功率 (W)		
						110V 機型	220V 機型	
暖房	強	170	60 (間歇)	70 (間歇)	45	20	1650	2650
	弱	140	50 (間歇)	50 (間歇)	40	14	1550	2300
涼風	強	170	60 (間歇)	-	45	20	-	-
	弱	140	50 (間歇)	-	40	14	-	-
乾燥	熱	145	60	65	44	19	1550	2300
	涼	145	60	65	44	19	-	-
換氣	強排	-	210	160	42	17	-	-
	感應	-	130	100	32	7	-	-
	節能	-	100	65	28	5	-	-

- 最大風量是在靜壓為 0 時的數值，最大靜壓是在風量為 0 時的數值。
- 噪音量測在半無響室中進行，量測點於進氣口的正面、左側、右側各一公尺取平均值。
- 風量是本公司測試結果的中心值，有 ±10% 的公差範圍。
- 規格皆在額定電源下的數值，若有變動，將不另行通知。

型號對照表

	額定電源 110V	額定電源 220V
遙控	VHB40ADMRT-A	VHB40BDMRT-A
線控	VHB40ADMT-AD	VHB40BDMT-AD



台達電子工業股份有限公司
33341 桃園市龜山區山鶯路 252 號
聯絡電話：0800-005-966
Email：DELTA.VENTILATION@deltaww.com
www.deltaww.com
VHB400_202309

DELTA 台達
Smarter. Greener. Together.