



親愛的客戶 您好，

感謝您使用M100A_283變流器，以下表單提供您與現場安裝者在設備安裝上的確認，以確保日後產品的運行安全。若您願意也可以在完成表單後掃描寄回您的購買窗口，我們也會協助存檔。



警告！
請仔細確認以下
所有檢查項目以免發生事故

步驟 1：機器的外觀與配線檢查



進行檢查前，請務必穿著個人保護裝備，避免感電風險

1.1 檢查上下鎖扣外蓋

鎖扣若未確實扣緊，鎖扣外蓋會與機器上蓋出現不貼合的情形
請確認上下鎖扣外蓋是否與機器上蓋貼齊(參考圖示)

Yes No

關門後，請確實將上下鎖扣扣緊並將外蓋鎖上

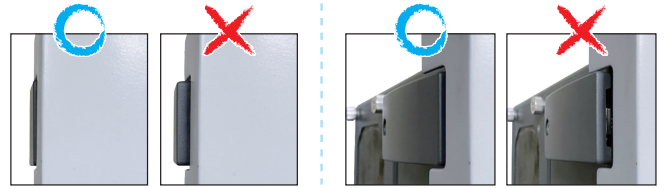

1.2 確保直流開關是否處於關閉位置，請參見圖示。

- 取出鎖扣外蓋上的板手。
- 鬆開鎖扣外蓋上的一個螺絲並打開鎖扣外蓋。
- 注意不要汙染前蓋內側的防水膠條及接合表面。

Yes No

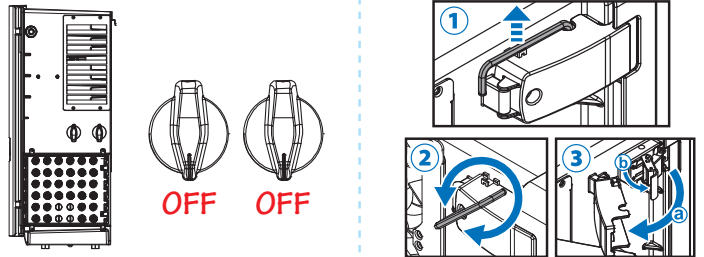

1.3 檢查前蓋開門的時間間格

為避免水/灰塵侵入接線部分，安裝人員應盡量減少開門時間。
在配線以外的安裝，請確保門已關閉並確實鎖緊。

在打開前蓋之前，若前蓋潮濕積水，
請擦拭乾淨，避免機器進水

關門前，確認接線部分內部清潔及前蓋門框表面
與前蓋防水膠條清潔

關門前，需注意防水膠條平整及是否有脫落。

<30分鐘 (風險等級: █□□□)

30分鐘~1小時 (風險等級: ███□)

>1小時 (風險等級: █████)



1.4 檢查 H4 Plus 端子的壓接工具

必須使用 H4 Plus 壓接工具壓接端子。
請注意壓接工具的製造和型號。
例如：RENNSTEIG/624 1194 3 RT

Yes

No

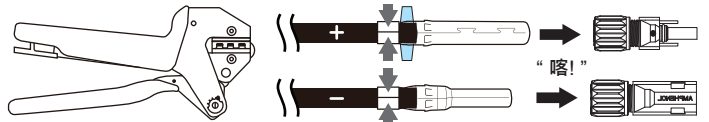

1.5 檢查保護架的安裝

為了有效支撐直流串接頭，
安裝直流接線後，
請插入直流接頭專用的保護支撐架。

Yes No

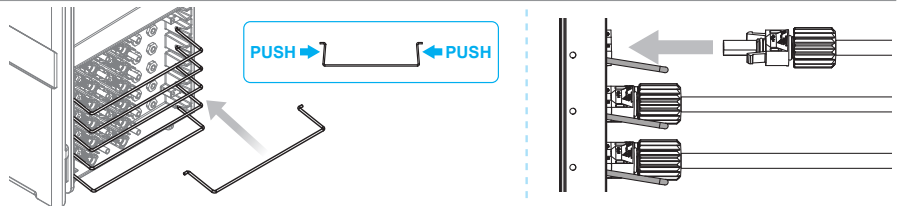

1.6 檢查交流端配線

交流端電纜是否牢固? 拉線測試。

Yes No

交流電纜是否擰緊?

交流端子安裝鎖附扭力值 **42.4 N·m ±0.5N·m**

接地端子安裝鎖附扭力值 **17.5 N·m ±0.5N·m**

Yes No

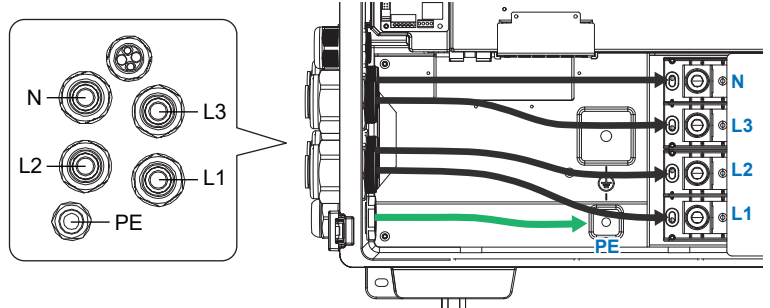

1.7 通訊接地檢查

當RS-485需要接地時，請遵循以下步驟

- 從隔離層剝出一條接地線(線徑: 0.5~1.5 mm²)，並做適當絕緣防護
- 將接地線壓接Y端子(建議型號: SNYBL1-4)，並鎖附於圖A處

通訊接地線是否接到A點?

Yes No

請仔細確認，避免突波電壓損壞變流器

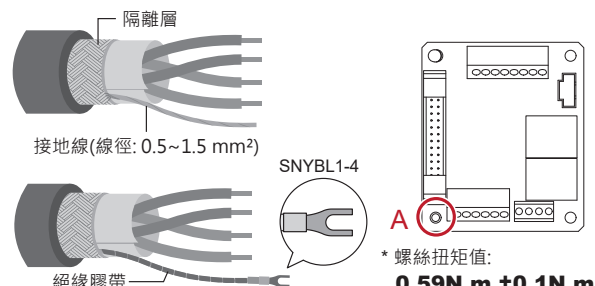

* 螺絲扭矩值:
0.59N.m ±0.1N.m

1.8 檢查防水塞蓋裝配線

防水塞蓋裝配線後不能產生縫隙避免水或異物入侵

Yes No

防水塞蓋不能產生鬆動

Yes No

塗抹防火泥或矽利康之前請先確認線材與防水塞蓋

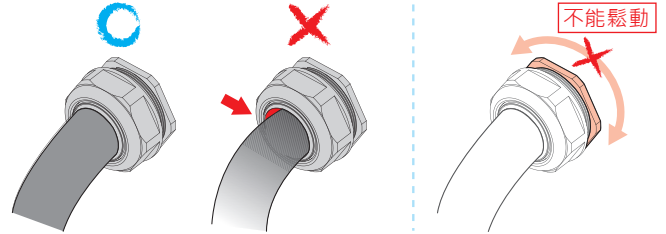

1.9 檢查走線及封孔

建議將線槽位置設計低於進線口，線管進入變流器前有小於零度之傾角，並確認所有接合面的部份是否已用防火泥或矽利康等材質進行密封，避免進水和生物進入變流器。若線槽必須高於進線口，則線槽接合面也務必進行密封。

- ①機殼內部與防水塞蓋接合處
- ②機殼外部與防水塞蓋縫隙
- ③防水塞蓋與線管縫隙
- ④金屬管內的線管縫隙

所有電纜密封套接需塗覆

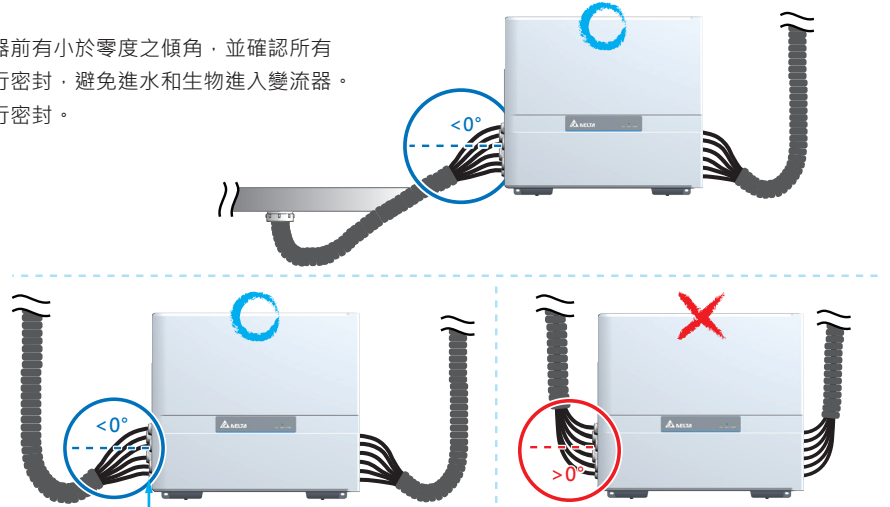
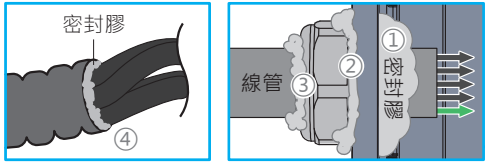

步驟 2：交流電壓測量

⚠ 此測試必須在交流電通電狀態下執行，請務必穿著個人保護裝備，避免感電風險

- 用電壓表測量變流器交流端的 L-L(N)電壓，將數據記入下表。
- 將讀值填入表中，並確認是否於允許範圍內。

測試項目 (按照電網類型來填寫)				
確認電網系統類型	3Ø/3W		3Ø/4W	
量測電網頻率並記錄				
電網電壓 (測量值)	L1 - L2		L1 - N	
	L2 - L3		L2 - N	
	L3 - L1		L3 - N	
電網電壓允許範圍 (是/否)	[307 - 570] Vac		[176 - 330] Vac	
如果以上測試皆沒問題，則通過變流器交流檢查				

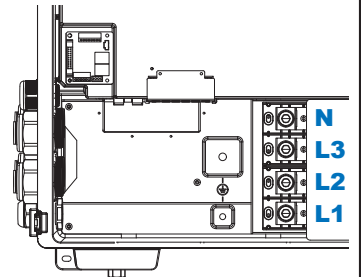

步驟 3：直流電壓測量

穿著適當的個人防護裝備。

在連接到變流器之前，請測量來自太陽能板的 H4 Plus 連接器

- 使用(1000V Rated) 電壓表測量每串太陽能模組開路電壓Voc。
- 請按照右方圖示測量。
- 將極性和電壓小於1000 Vdc的數據記錄到下表中。

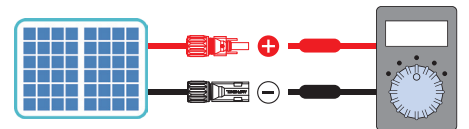

直流測量結果					
String #	極性OK? 是/否	組串電壓 (Vdc)	String #	極性OK? 是/否	組串電壓 (Vdc)
input 1			input 9		
input 2			input 10		
input 3			input 11		
input 4			input 12		
input 5			input 13		
input 6			input 14		
input 7			input 15		
input 8			input 16		
如果所有極性都正常，並且每串的直流電壓低於 1000Vdc，變流器通過直流檢查					

特殊情況註記

簽署人聲明，
本變流器已依照上述點檢表內容確實檢查過。

工地負責人：

業主：