



省電 · 靜音 · 新生活

台達新風系統



台達新風系統 把自然吹進你家

現今的生活環境室內外皆存在多種汙染源，室內直接通風或是空氣循環不良，容易累積不良物質侵入人體；根據國際相關研究指出，室內空氣汙染物濃度常為室外環境之 2~5 倍，有時更達 100 倍，而我們每天約有 80~90% 的時間處於室內環境中，若室內沒有良好的通風設計，直接影響工作效率、生活品質以及人體健康，因此改善室內空氣品質成為提升生活品質與維護人體健康的首要目標。



一般室內空間會使用空氣清淨機或是帶有過濾功能的空調設備來淨化室內空氣，但此種方式僅有內循環功能，無法降低二氧化碳濃度，而二氧化碳恰好卻是攻擊人體機能的第一道殺手。

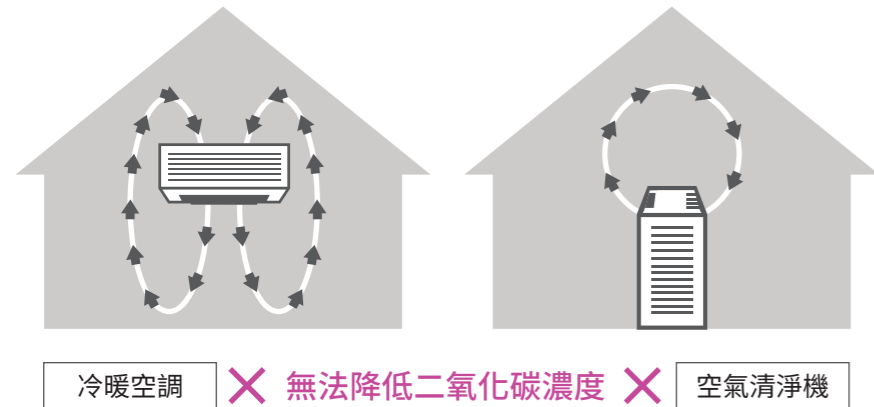

台達新風系統為您規劃完整室內通風方案，並結合集團內的核心技術「交換式電源供應器」、「直流無刷馬達風扇」，提供室內良好的換氣與過濾功能，並可提升室內含氧量、降低二氧化碳濃度，打造舒適的居家空間。

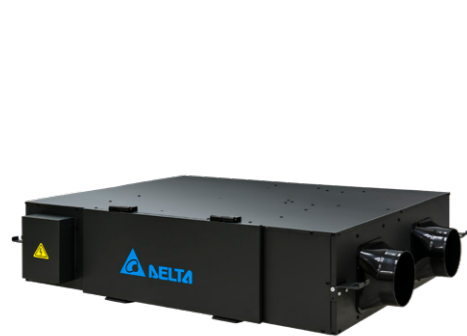

PM2.5 直流變頻全熱交換器



PM2.5 壁掛式全熱交換器

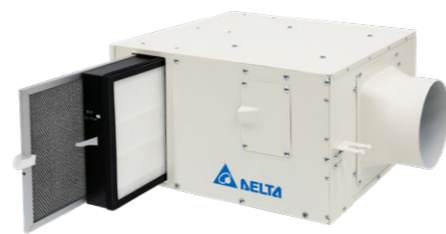

全室淨化新風機



負壓排氣型管道扇

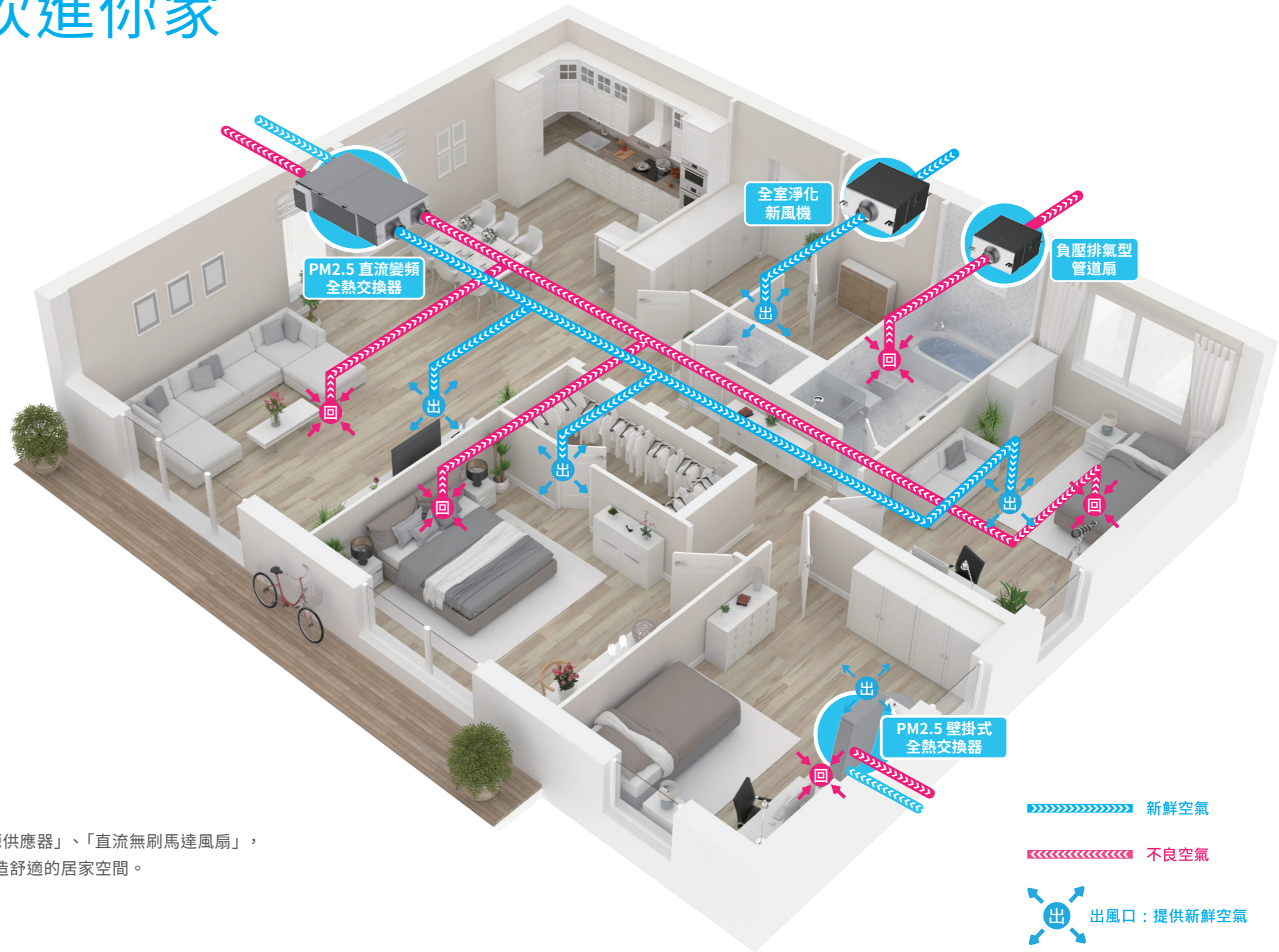

- 新鮮空氣
- 不良空氣
- 出風口：提供新鮮空氣
- 回風口：排出不良空氣

PM2.5 直流變頻全熱交換器 適用 140 以下坪數



VEB150AT3 / VEB250AT3

VEB350AT3

VEB500AT / VEB650AT
VEB800AT / VEB1000AT

高效能 DC 變頻馬達

高效三重濾網

薄型機身

恆定新風量技術

微正壓設計

全機三年保固

PM2.5 直流變頻全熱交換器，全屋舒適好空氣

不同於室內空調或是空氣清淨機，PM2.5 直流變頻全熱交換器能引進室外空氣，由全熱交換芯調整外氣溫溼度，再利用三重高效濾網過濾空氣中的髒汙，並將新鮮空氣帶入室內，替換滯留室內的不良空氣，提升含氧量，打造健康的生活環境。

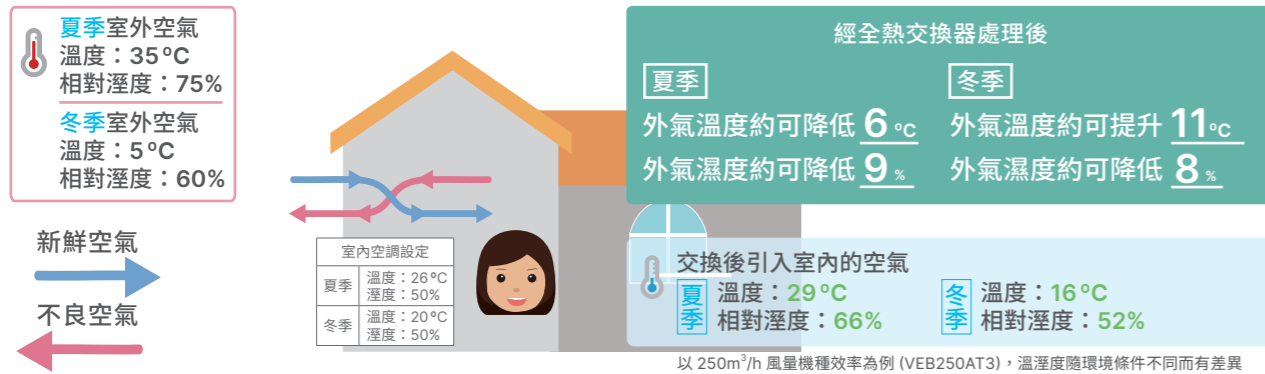

四季持續使用，健康舒適又節能

全年皆可持續運轉，因應四季調節室內溫溼度，減輕空調主機運作負荷，讓居家空間更健康舒適又節能。

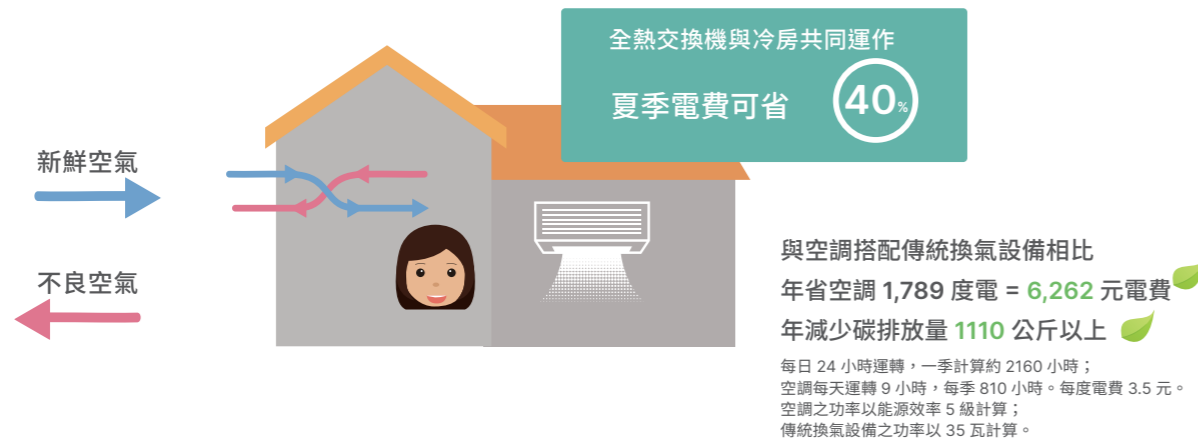

高效三重濾網，三倍防護好安心
PM2.5 整機一次過濾效率 97% 以上。

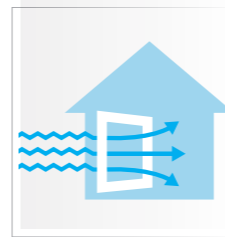
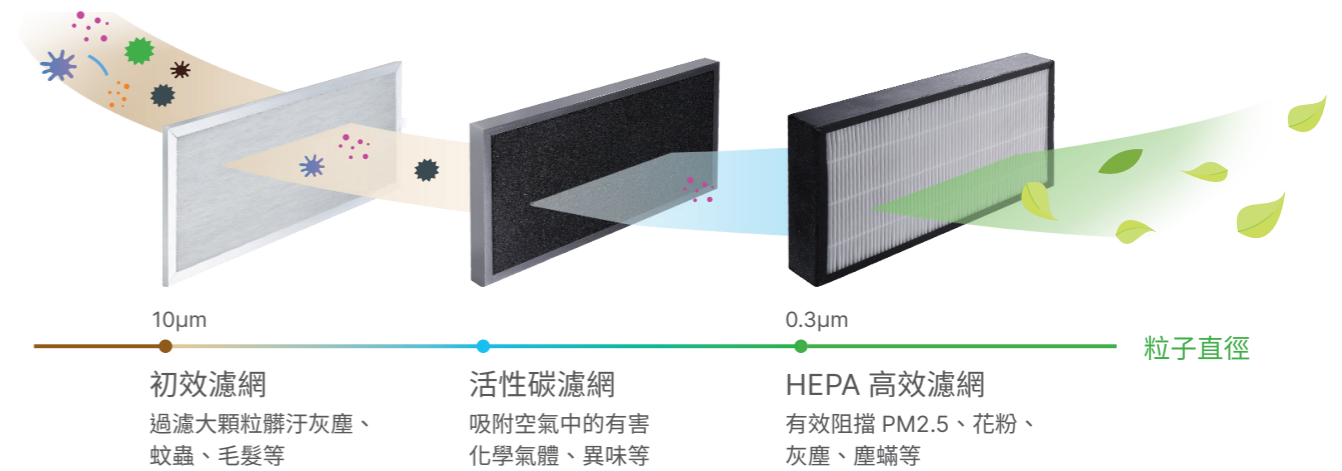

恆定新風量技術

維持穩定新風量，送進全屋超舒適

- 一定管道長度範圍內風量不受影響
- 即使粉塵堆積，仍能提供穩定的新風量

適用機型 VEB150AT3 / VEB250AT3 / VEB350AT3



高效率熱交換芯

防腐、阻燃、耐濕，高效能量回收，減少室內外空氣交換時的能量損失



節能 DC 變頻馬達

永磁馬達大幅降低電量，維持長壽命，較 AC 馬達節省 60%



RS485 通訊介面

- MODBUS RTU 格式
- 實現系統整合控制
- 多機控制

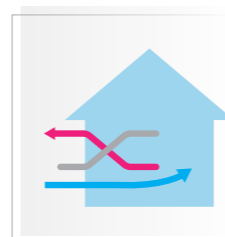

自動旁通模式，換氣快更節能

主機內建旁通通道與溫度偵測裝置，能依據空氣條件啟動旁通模式；當室外空氣較舒爽時，旁通模式僅引進新風而不進行熱交換，迅速提昇室內舒適度、換氣更節能

適用機型 VEB350AT3



薄型機身、翻轉安裝設計

- 薄型機身設計，節省安裝空間
- 機體可上下翻轉安裝，施工配置更方便



智能控制面板 (選配)

VFRU-ERV02SS

- 監測室內 PM2.5、CO₂ 濃度以及溫溼度
- 全自動運轉：依據室內空氣品質調整風量
- 定時排程：7 天，每天 4 個時段 (開機或關機)
- 可同時控制多台設備，多機連動運轉控制
- 使用 RS485 介面，實現智能家居整合控制



液晶控制面板 (選配)

VFRU-ERV03LS

- ECO 節能運轉設定
- 定時開 / 關設定
- 三檔風量控制
- 濾網清潔提示

產品規格

型號 Part No.	安裝尺寸 mm	適用 坪數 Area	連接管 尺寸 mm	淨重 kg	額定電源 VAC/Hz	輸入功率 Watt	風量 m ³ /h	機外靜壓 Pa	噪音 dB-A	全熱交換效率 %		備註
										冷房	暖房	
VEB150AT3	564×1022	≦ 30	150	28	220/60	40	150	70	36	64	74	高風量
						27	110	40	27	67	75	中風量
						17	80	25	22	68	76	低風量
VEB250AT3	564×1022	≦ 50	150	28	220/60	98	250	125	37	62	73	高風量
						50	145	95	35	66	74	中風量
						30	95	60	26	67	75	低風量
VEB350AT3	743×1114	≦ 70	150	42	220/60	168	350	150	39	60	71	高風量
						80	270	100	37	64	72	中風量
						48	200	80	36	66	72	低風量
VEB500AT	1055×1005	≦ 100	200	51	220/60	180	500	90	39	55	61	高風量
						120	390	75	36	57	63	中風量
						60	260	55	33	59	63	低風量
VEB650AT	942×1158	≦ 110	200	65	220/60	270	650	125	42	60	65	高風量
						110	450	100	38	62	67	中風量
						45	250	100	35	64	70	低風量
VEB800AT	939×1335	≦ 120	250	70	220/60	360	800	110	42	53	59	高風量
						170	550	90	41	55	62	中風量
						100	420	70	40	57	62	低風量
VEB1000AT	1189×1335	≦ 140	250	85	220/60	400	1000	120	42	52	58	高風量
						160	660	100	41	54	61	中風量
						105	530	80	40	56	61	低風量

- 噪音量測是在機體進與出風口處皆連接導風管，其值在機體正下方 1.5m 處測得。
- 噪音值於無響室測得，實際安裝狀態下會包含反射音的雜音，故會高於測量值。
- 風量是本公司測試結果的中心值，有 ±10% 的公差範圍。

- 特性皆在單相電源下的數值。
- 另可選購控制面板。
- 規格若有變動，將不另行通知。

性能曲線圖

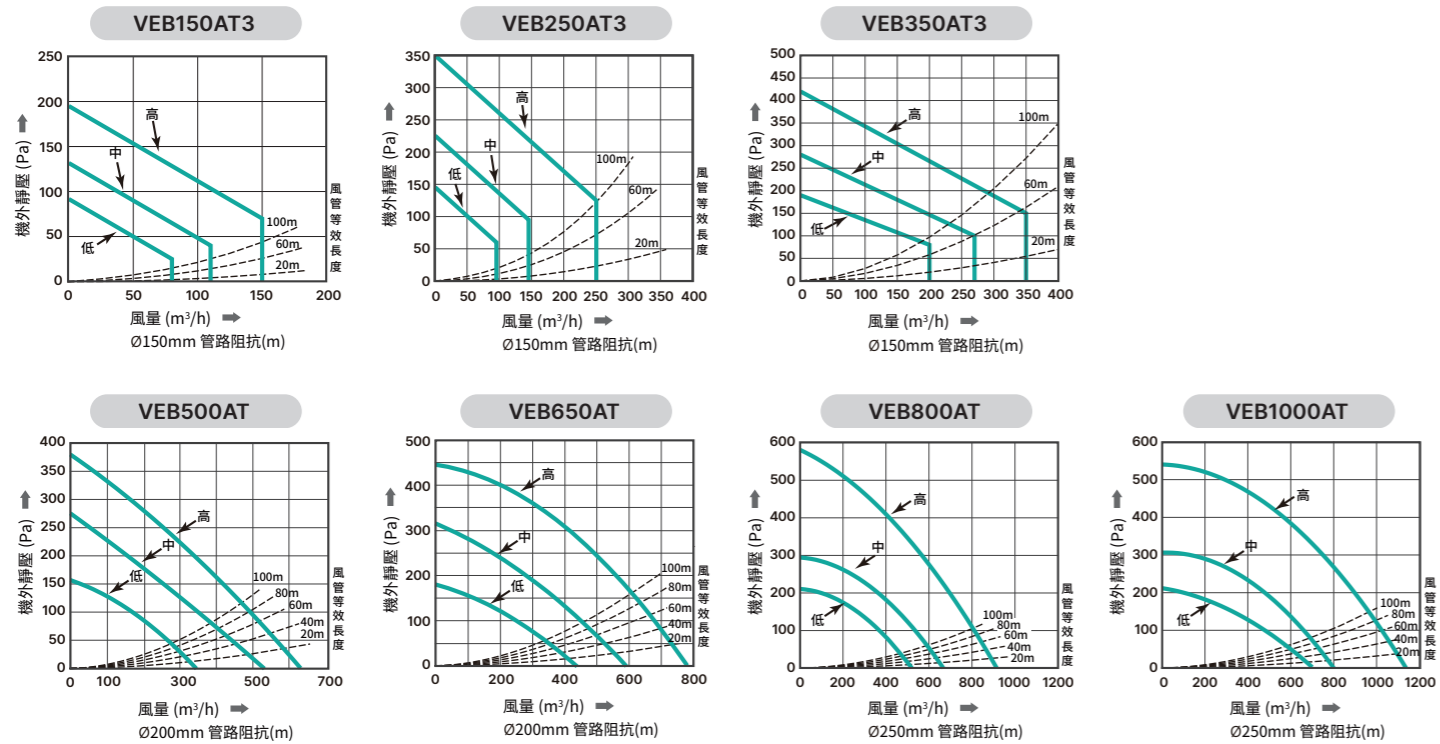

外觀尺寸 單位：mm

VEB150AT3 / VEB250AT3

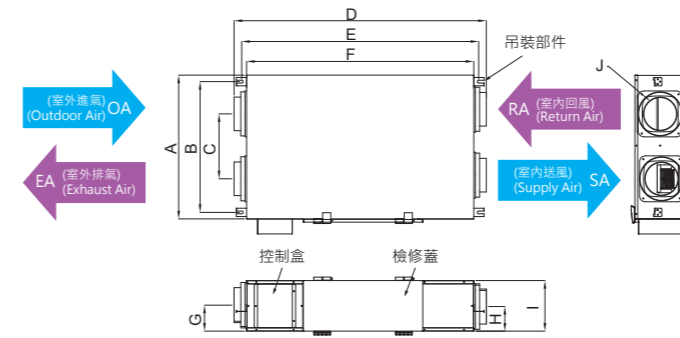

型號	A	B	C	D	E	F	G	H	I	J
VEB150AT3	620	564	280	1088	1022	980	112	106	218	Ø145
VEB250AT3										

VEB350AT3

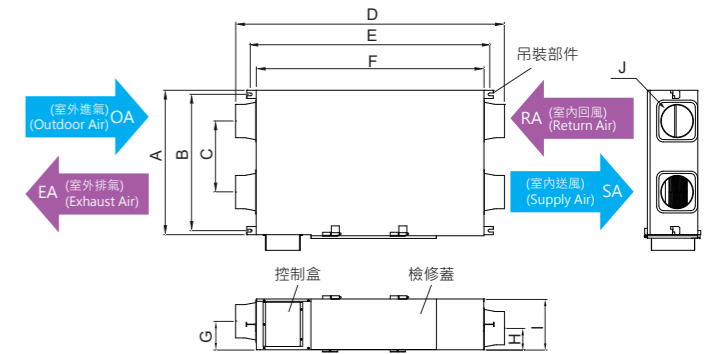

型號	A	B	C	D	E	F	G	H	I	J
VEB350AT3	800	743	360	1230	1114	1055	150	103	253	Ø145

VEB650AT

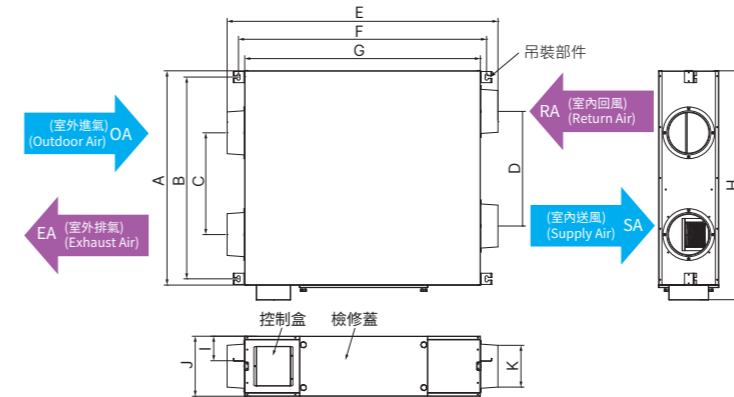

型號	A	B	C	D	E	F	G	H	I	J	K
VEB650AT	1000	942	475	535	1264	1158	1100	1072	115	280	Ø195

VEB500AT / VEB800AT / VEB1000AT

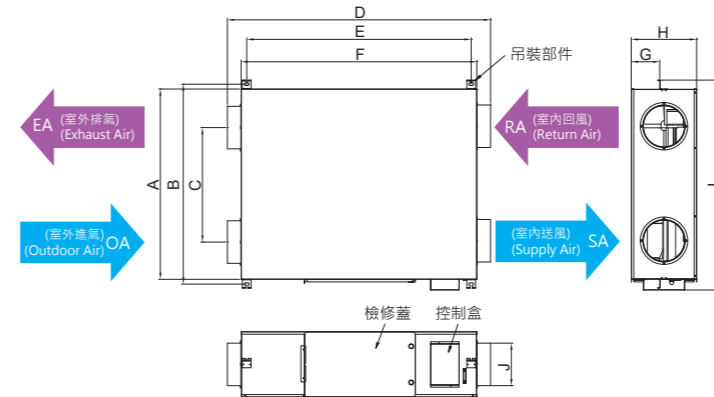

型號	A	B	C	D	E	F	G	H	I	J
VEB500AT	998	1055	728	1235	1005	1065	30	312	1112	Ø197
VEB800AT	882	939	431	1565	1335	1402	170	389	996	Ø247
VEB1000AT	1132	1189	681	1565	1335	1402	170	389	1249	Ø247

智能型控制面板 VFRU-ERV-02SS

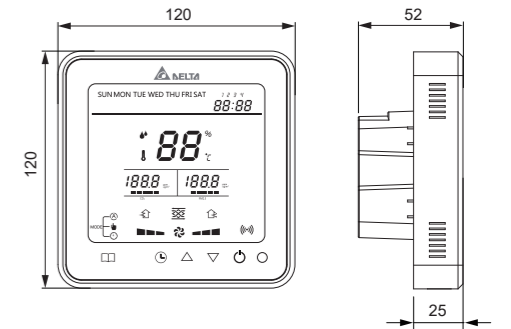

液晶型控制面板 VFRU-ERV-03LS

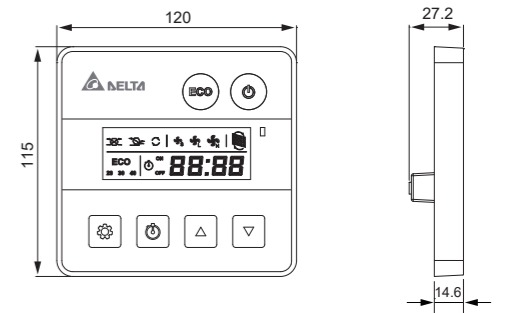

PM2.5 壁掛式全熱交換器

適用 20 以下坪數

- 高效能 DC 變頻馬達
- 高效雙重抑菌濾網
- 外交換引進新風
- 內循環空氣淨化
- 舒適靜音
- 多重安全設計
- 全機三年保固



壁掛式全熱交換器，獨立空間好方案

台達壁掛式全熱提供獨立空間良好的換氣與過濾功能，並可提升室內含氧量，讓居家空間健康舒適又節能。



經全熱交換器處理後
 夏季：外氣溫度約可降低 **5.4°C**
 冬季：外氣溫度約可提升 **10.5°C**

測試條件	室內空氣	室外空氣
夏季	溫度：26°C 溼度：50%	溫度：35°C 溼度：75%
冬季	溫度：20°C 溼度：50%	溫度：5°C 溼度：60%

四季持續使用，健康舒適又節能

全年皆可持續運轉，因應四季調節室內溫濕度，減輕空調主機運作負荷，變頻馬達長期使用更加節能省電。

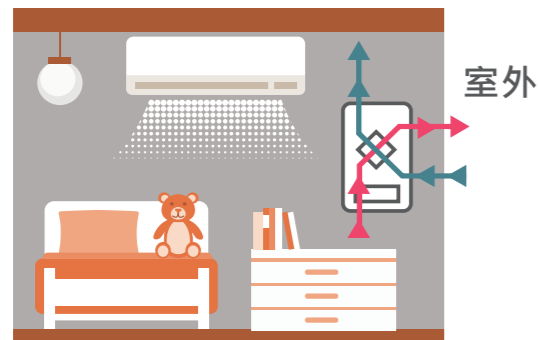

全熱交換機與冷房共同運作

夏季電費可省 **41%**

與空調搭配傳統換氣設備相比
 年省空調 **665 度電 = 2329 元電費**
 年減少碳排放量 **412 公斤以上**

每日 24 小時運轉，一季計算約 2160 小時；
 空調每天運轉 9 小時，每季 810 小時。每度電費 3.5 元
 空調之功率以能源效率 5 級計算；
 傳統換氣設備之功率以 28 瓦計算。

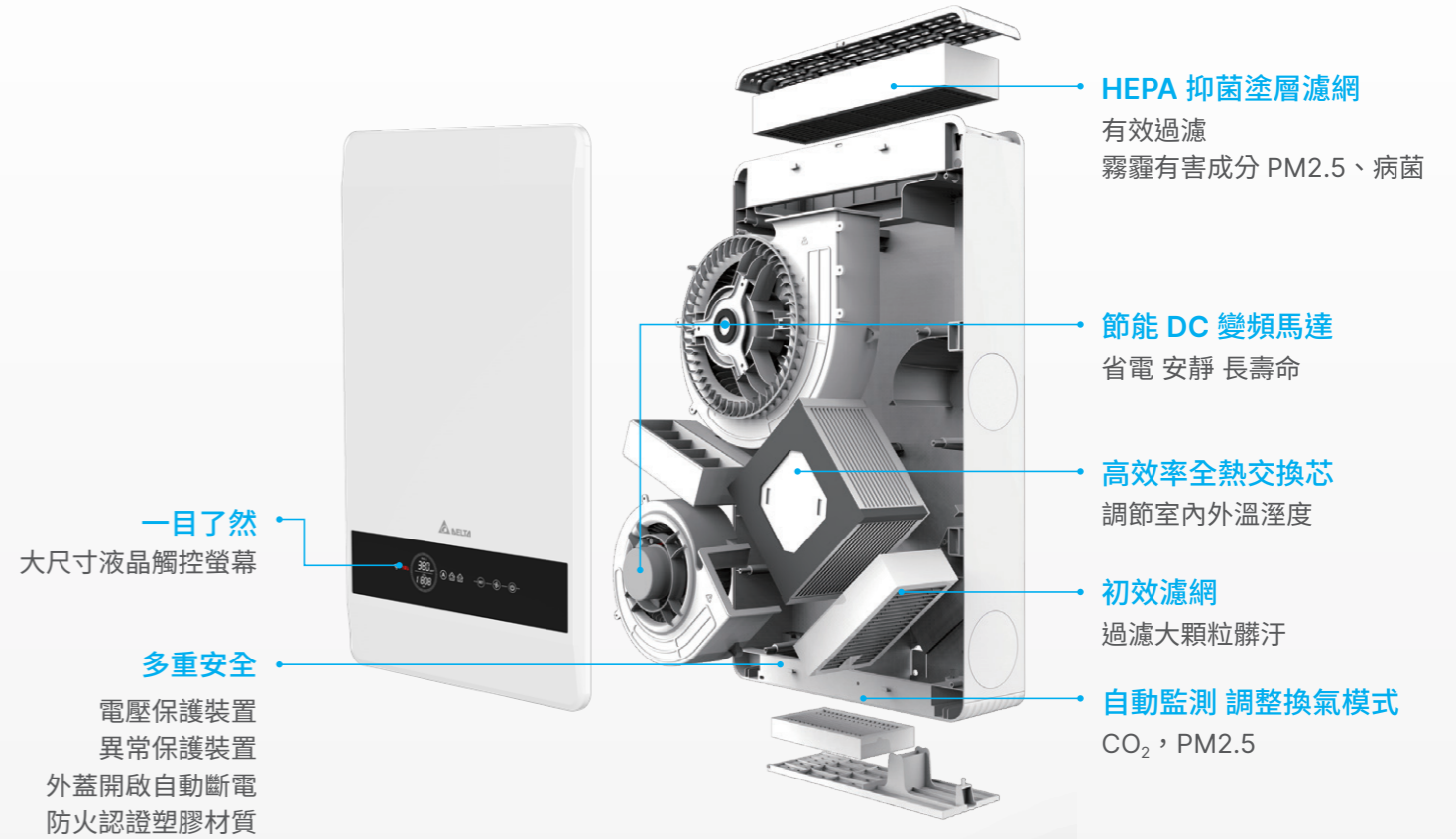

簡易安裝，輕裝修

安裝外牆進出風口，主機壁掛裝置、通電 (110V) 即可使用，安裝好方便。



雙重濾網加倍防護更貼心

PM2.5 整機一次過濾效率 98% 以上。

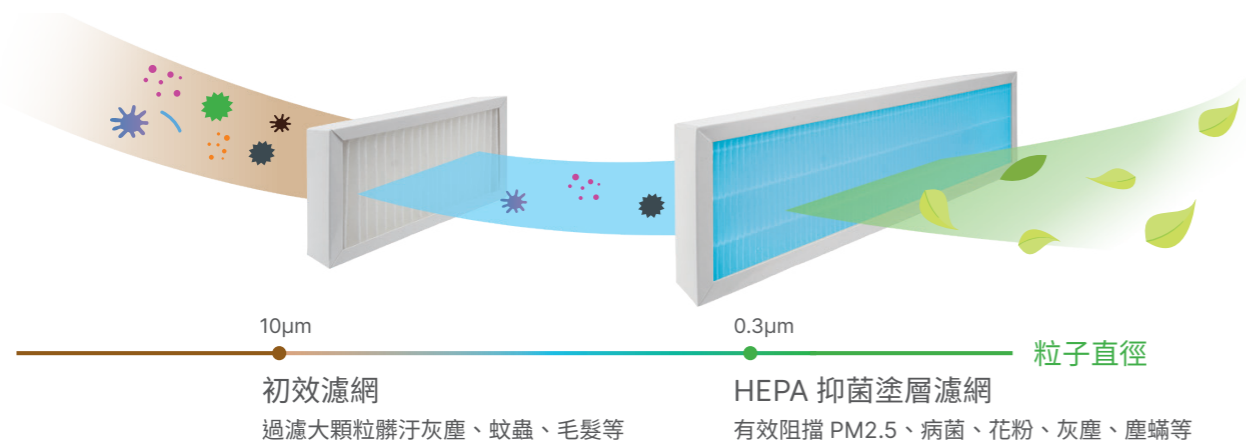

新一代抑菌塗層濾網，三段抑菌不手軟

新一代 HEPA 抑菌塗層濾網，採用微膠囊濾膜技術，日常換氣抑菌，有效抑制常見病毒 / 細菌 / 微生物，拋棄替換也安心。

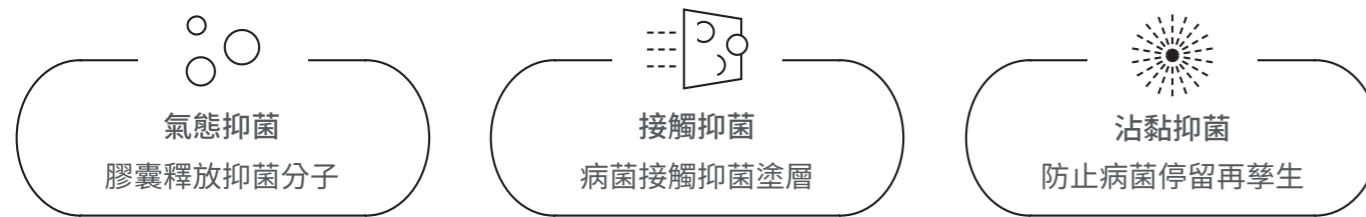

檢驗測試，可有效抑制常見流行性感冒病菌，腸病毒、孢子、黴菌等 (eurofin:AAE74431, TUV:721655096-2C 等)

一機雙用，外交換內循環

同時擁有外交換引進新風、內循環空氣淨化兩功能，可依環境需求隨時切換；亦有智能功能，可偵測環境狀況自動切換，排出室內廢氣，打造健康的生活環境。

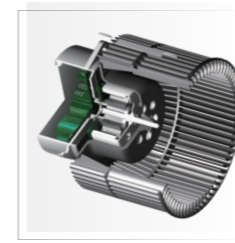
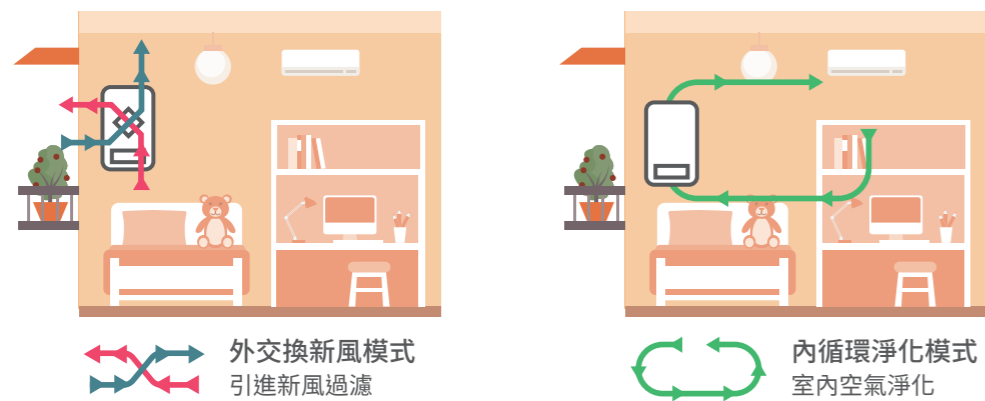

節能 DC 變頻馬達

永磁馬達大幅降低電量，維持長壽命，較 AC 馬達節省 60%



即時監控環境狀況

內附感應器，即時監控 CO₂、PM2.5，智能偵測控制

產品規格

型號	VEB100AT-W	
適用坪數	20 坪以下	
電源規格	110 V / 60 Hz	
風量檔位	三檔	
最大風量	淨化模式	200 m ³ /h
	新風模式	100 m ³ /h
全熱交換率	冷房	56%
	暖房	65%
溫度交換率	冷房	61%
	暖房	77%

- 風量是本公司測試結果的中心值，有 ±10% 的公差範圍。
- 特性皆在單相電源下的數值。
- 規格若有變動，將不另行通知。

型號	VEB100AT-W	
額定功率	10 - 45 W	
PM2.5 整機一次過濾效率	> 98%	
有效換氣率	> 90%	
控制方式	遙控器、觸控螢幕	
體積 (W×D×H)	420×143×700 mm	
連接管直徑	75 mm	
重量	10 kg	
噪音	新風模式	≤ 45 dB(A)
	淨化模式	≤ 44 dB(A)

外觀尺寸 單位：mm

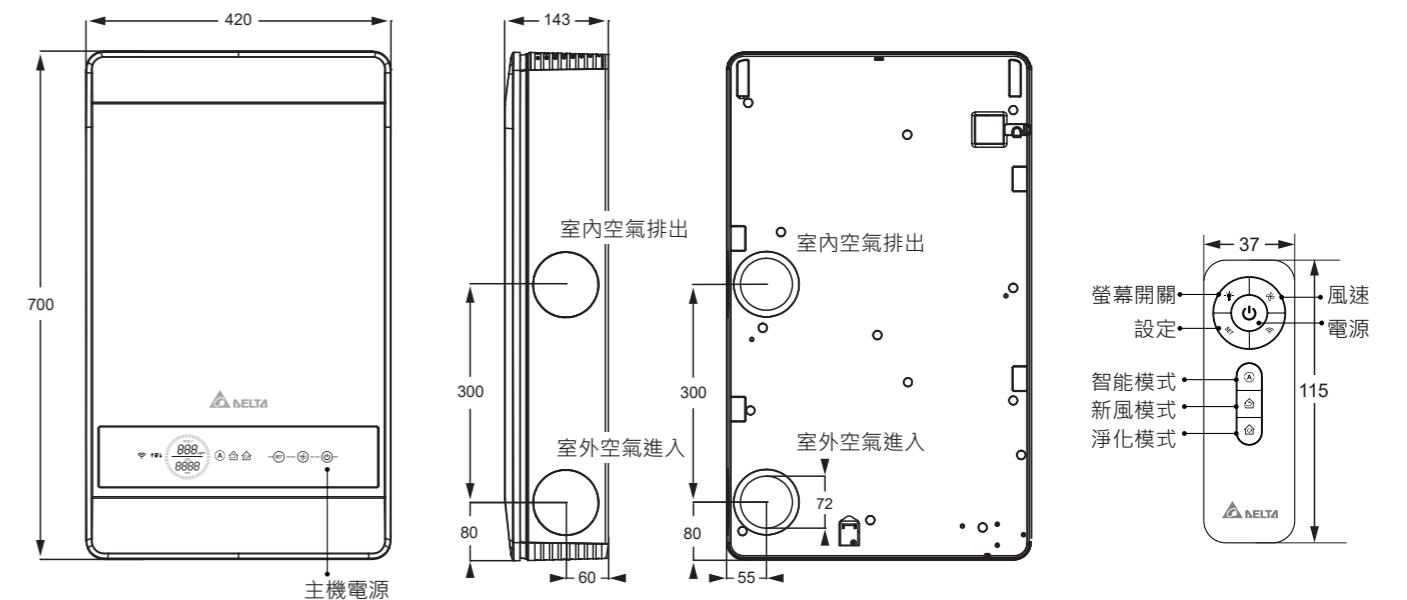

全室淨化新風機

適用 110 以下坪數

標準型

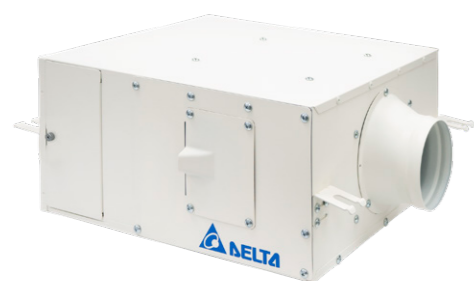

VDB36ACXT2-F

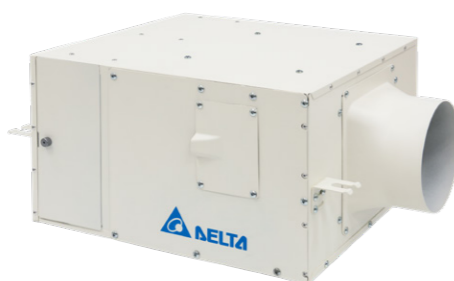

VDB40AGXT-F



VDB50ANXT-F

陽台型



VDB40AFXT2-F



陽台型進風口

高效能 DC 變頻馬達

高效多重濾網

安裝便利

風量補償技術

舒適靜音

全機三年保固

尺寸精巧，不佔空間

只需小型出風口融合室內規劃安排，維持居家裝潢乾淨美觀

標準型



懸吊式

陽台型



壁掛式

懸吊式

※ 出風口安裝數量請參考 P.17「選購參考比較表」，此為安裝示意圖，不代表實際安裝，如有產品安裝上疑問請參閱說明書或致電客服詢問。

高效多重濾網，加強防護好安心

PM2.5 整機一次過濾效率 97% 以上。

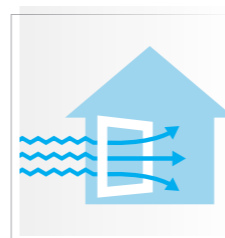
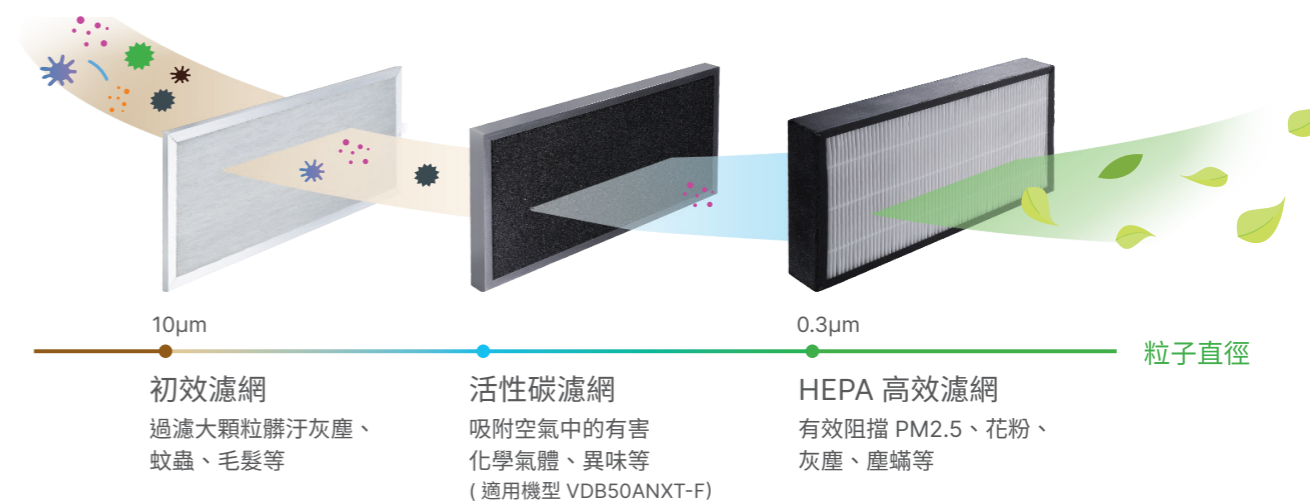

恆定新風量技術

維持穩定新風量，送進全屋超舒適

- ▲ 一定管道長度範圍內風量不受影響
 - ▲ 即使粉塵堆積，仍能提供穩定的新風量
- 適用機型 VDB36ACXT2-F

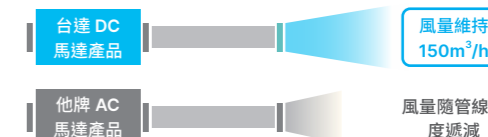

* 與市售額定 150m³/h 的 AC 馬達機種比較



節能 DC 變頻馬達

永磁馬達大幅降低電量，維持長壽命，較 AC 馬達節省 60%



RS485 通訊介面

- ▲ MODBUS RTU 格式
- ▲ 實現系統整合控制
- ▲ 多機控制

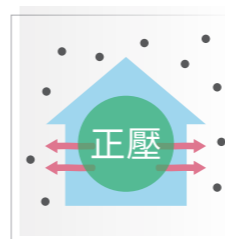

正壓設計，汙濁空氣都出去

能夠使室內維持正壓環境，將室內汙濁空氣自然排出室外，也可避免室外未經過濾的汙染空氣由隙縫鑽進室內



高靜壓、低噪音、居家好舒適

- ▲ 高靜壓提供極佳換氣效率
- ▲ 超靜音設計



智能控制面板 (選配)

- VFRU-ERV02SS
- ▲ 監測室內 PM2.5、CO₂ 濃度以及溫濕度
 - ▲ 全自動運轉：依據室內空氣品質調整風量
 - ▲ 定時排程：7 天，每天 4 個時段 (開機或關機)
 - ▲ 可同時控制多台設備，多機連動運轉控制
 - ▲ 使用 RS485 介面，實現智能家居整合控制



液晶控制面板 (選配)

- VFRU-ERV03LS
- ▲ ECO 節能運轉設定
 - ▲ 定時開 / 關設定
 - ▲ 三檔風量控制
 - ▲ 濾網清潔提示

產品規格

型號 Part No.	安裝尺寸 mm	適用 坪數 Area	連接管 尺寸 mm	淨重 kg	額定電源 VAC/Hz	輸入功率 Watt	最大風量 m³/h	最大靜壓 Pa	噪音 dB-A	PM2.5 整機 一次過濾 效率 %	備註
標準型											
VDB36ACXT2-F	316×401	≤ 30	100	8	110-220/60	14	150	180	23	≥ 97	高風量
						8	120	110	21		低風量
						Max.40	Max.250	Max.180	Max.31		RS485 風量
VDB40AGXT-F	302×446	≤ 80	150	10	110-220/60	55	400	300	32	≥ 97	高風量
						25	300	300	28		低風量
						12	200	150	23		ECO 風量
						Max.62	Max.450	Max.300	Max.34		RS485 風量
VDB50ANXT-F	451×488	≤ 110	200	18	220/60	120	650	300	42	≥ 97	高風量
						70	510	200	37		中風量
						28	370	110	32		低風量
						Max.120	Max.650	Max.340	Max.42		RS485 風量
陽台型											
VDB40AFXT2-F	302×446	≤ 70	100	10	110-220/60	53	350	300	35	≥ 97	高風量
						28	260	280	30		低風量
						12	180	100	23		ECO 風量
						Max.53	Max.350	Max.300	Max.35		RS485 風量

- 最大風量是在靜壓為 0 時的數值，最大靜壓是在風量為 0 時的數值。
- 噪音量測是在機體進與出風口處皆連接等風管，其值在機體正下方 1.5m 處測得。
- 噪音值於無響室測得，實際安裝狀態下會包含反射音的雜音，故會高於測量值。
- 風量是本公司測試結果的中心值，有 ±10% 的公差範圍。
- 特性皆在額定電源下的數值。
- 規格若有變動，將不另行通知。

性能曲線圖

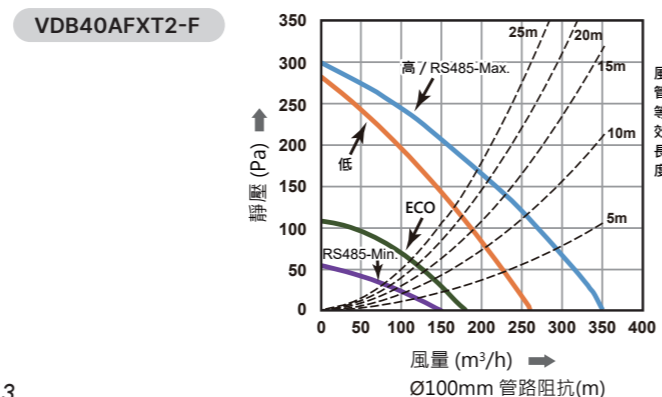
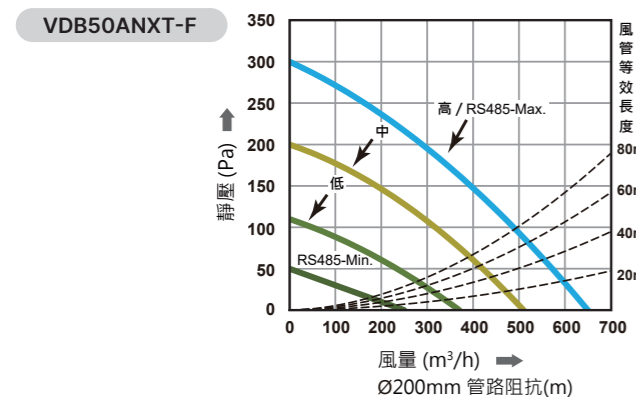
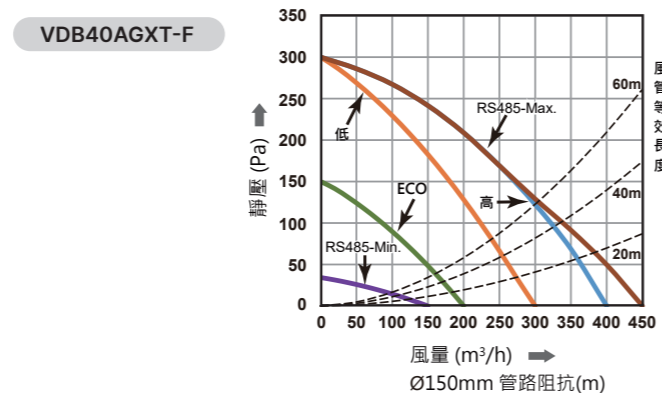
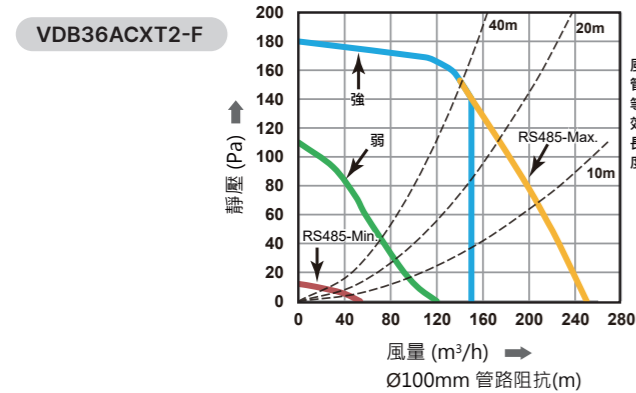

外觀尺寸 單位：mm

VDB36ACXT2-F

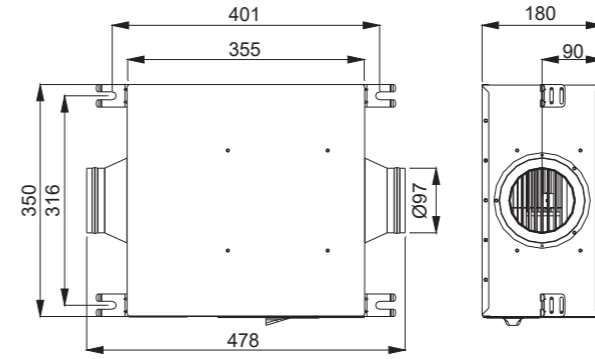

VDB40AGXT-F

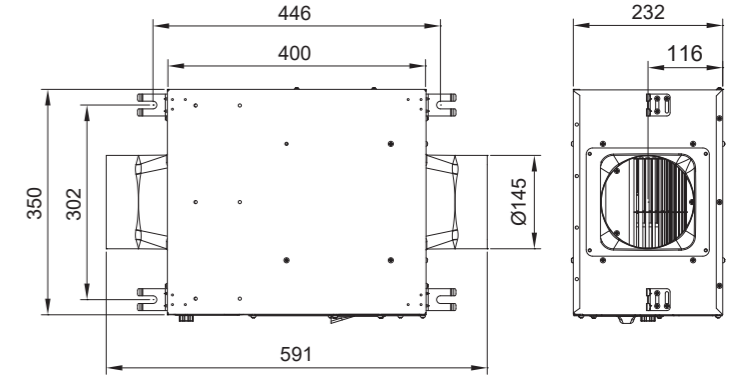

VDB50ANXT-F

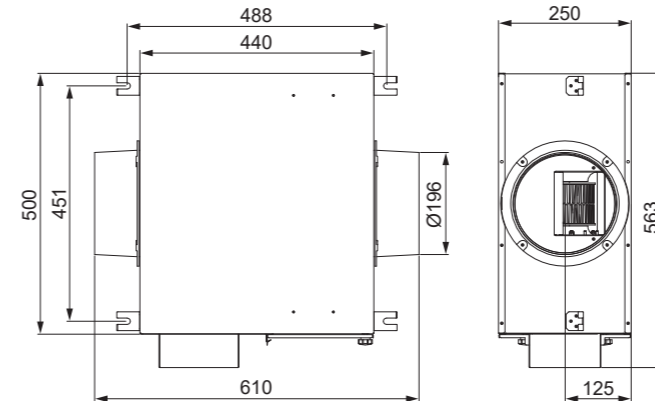

VDB40AFXT2-F

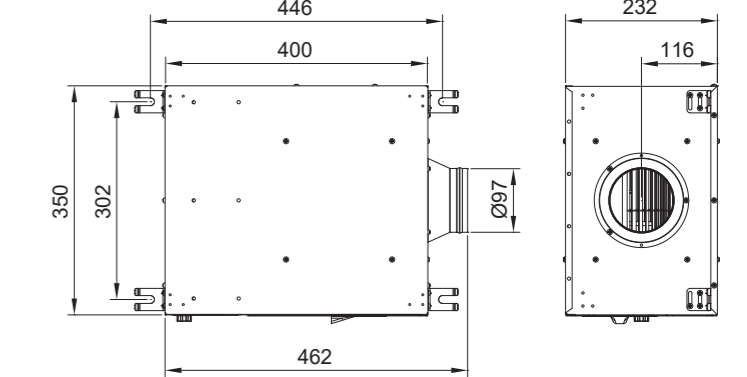

智能型控制面板 VFRU-ERV02SS

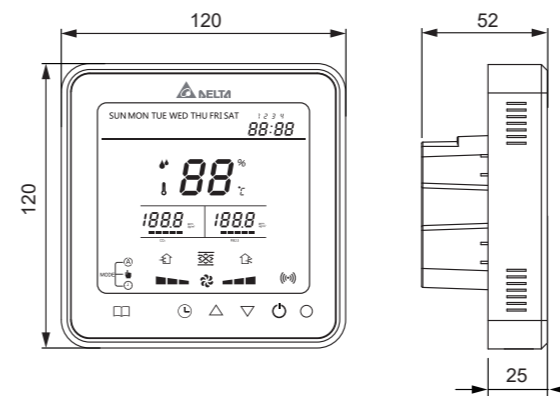

液晶型控制面板 VFRU-ERV03LS

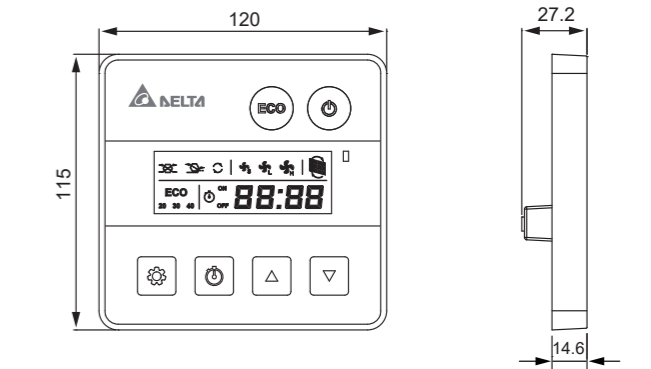

負壓排氣型管道扇



VDB29ADXT2 / VDB34AKXT2

高效能 DC 變頻馬達

低噪音

節能換氣

全機三年保固

安裝便利

產品規格

型號 Part No.	安裝尺寸 mm	連接管尺寸 mm	淨重 kg	額定電源 VAC/Hz	輸入功率 Watt	風量 m ³ /h	最大靜壓 Pa	噪音 dB-A	備註	機種搭配
VDB29ADXT2	256×333	100	5.5	110-220/60	17	200	180	21	高風量	VDB36ACXT2-F VDB40AGXT-F VDB40AFXT2-F
					9	150	180	17	低風量	
					Max.32	Max.250	180	Max.24	RS485 風量	
VDB34AKXT2	267×384	150	8	110-220/60	60	500	300	29	高風量	VDB40AGXT-F VDB40AFXT2-F VDB50ANXT-F
					40	430	220	27	低風量	
					17	300	120	24	ECO 風量	
					Max.60	Max.500	Max.260	Max.29	RS485 風量	

- 最大風量是在靜壓為 0 時的數值，最大靜壓是在風量為 0 時的數值。
- 噪音量測是在機體進與出風口處皆連接導風管，其值在機體正下方 1.5m 處測得。
- 噪音值於無響室測得，實際安裝狀態下會包含反射音的雜音，故會高於測量值。

- 風量是本公司測試結果的中心值，有 ±10% 的公差範圍。
- 特性皆在額定電源下的數值。
- 規格若有變動，將不另行通知。

外觀尺寸 單位：mm

VDB29ADXT2

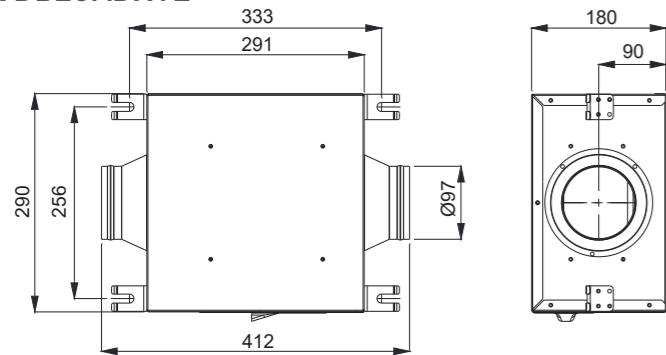

VDB34AKXT2

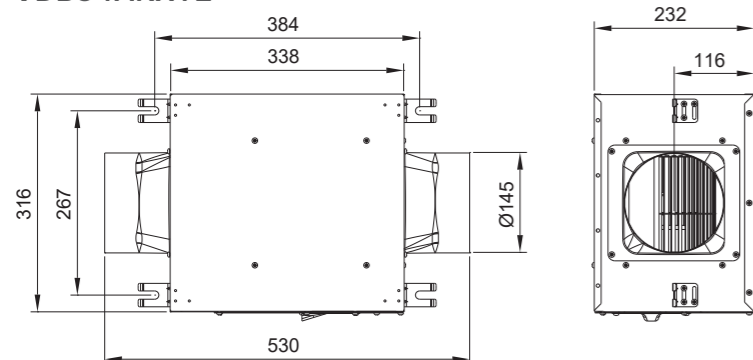

性能曲線圖

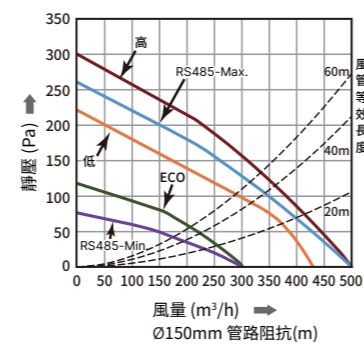
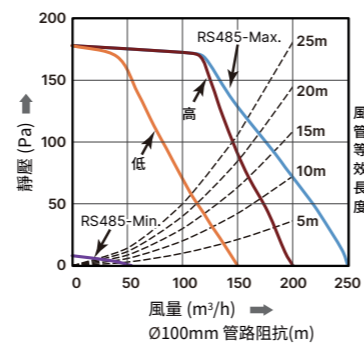

配件一覽表

控制面板

適用機種	配件型號	配件名稱	單機用量
PM2.5 直流變頻全熱交換器			
VEB150AT3 VEB250AT3 VEB350AT3 VEB500AT VEB650AT VEB800AT VEB1000AT	VFRU-ERV-02SS	智能型 控制面板	1
VEB150AT3 VEB250AT3 VEB350AT3 VEB500AT VEB650AT VEB800AT VEB1000AT	VFRU-ERV-03LS	液晶型 控制面板	1
全室淨化新風機			
VDB36ACXT2-F VDB40AGXT-F VDB40AFXT2-F VDB50ANXT-F	VFRU-ERV-02SS	智能型 控制面板	1
VDB36ACXT2-F VDB40AGXT-F VDB40AFXT2-F VDB50ANXT-F	VFRU-ERV-03LS	液晶型 控制面板	1
負壓排氣型管道扇			
VDB29ADXT2 VDB34AKXT2	VFRU-ERV-02SS	智能型 控制面板	1
VDB29ADXT2 VDB34AKXT2	VFRU-ERV-03LS	液晶型 控制面板	1

熱交換芯

適用機種	配件型號	配件名稱	單機用量
PM2.5 直流變頻全熱交換器			
VEB150AT3 VEB250AT3	VFRU-ERV-09EX	熱交換芯	2
VEB350AT3	VFRU-ERV-02EX		2
VEB500AT	VFRU-ERV-03EX		2
VEB650AT	VFRU-ERV-10EX		2
VEB800AT	VFRU-ERV-04EX		3
VEB1000AT	VFRU-ERV-05EX		4
PM2.5 壁掛式全熱交換器			
VEB100AT-W	VFRU-ERVW-01EX	熱交換芯	1

濾網配件

適用機種	配件型號	配件名稱	單機用量
PM2.5 直流變頻全熱交換器			
VEB150AT3 VEB250AT3	VFRU-ERV-22PF	初效濾網	2
	VFRU-ERV-02AF	活性炭濾網	1
	VFRU-ERV-03HF	HEPA 濾網	1
VEB350AT3	VFRU-ERV-04PF	初效濾網	2
	VFRU-ERV-05AF	活性炭濾網	1
	VFRU-ERV-06HF	HEPA 濾網	1
VEB500AT	VFRU-ERV-07PF	初效濾網	2
	VFRU-ERV-08AF	活性炭濾網	2
	VFRU-ERV-09HF	HEPA 濾網	2
VEB650AT	VFRU-ERV-25PF	初效濾網	2
	VFRU-ERV-26AF	活性炭濾網	1
	VFRU-ERV-27HF	HEPA 濾網	1
VEB800AT	VFRU-ERV-10PF	新風初效濾網	1
	VFRU-ERV-10PF2	回風初效濾網	2
	VFRU-ERV-11AF	活性炭濾網	2
	VFRU-ERV-12HF	HEPA 濾網	2
VEB1000AT	VFRU-ERV-13PF	新風初效濾網	1
	VFRU-ERV-13PF2	回風初效濾網	2
	VFRU-ERV-14AF	活性炭濾網	2
	VFRU-ERV-15HF	HEPA 濾網	2
PM2.5 壁掛式全熱交換器			
VEB100AT-W	VFRU-ERVW-01PF	新風初效濾網	1
	VFRU-ERVW-02HF	HEPA 抑菌塗層濾網	1
	VFRU-ERVW-03PF	回風初效濾網	1
全室淨化新風機			
VDB36ACXT2-F	VFRU-36-01PF	初效濾網	1
	VFRU-36-02HF	HEPA 濾網	1
VDB40AGXT-F	VFRU-40-01PF	初效濾網	1
	VFRU-40-02HF	HEPA 濾網	1
VDB40AFXT2-F	VFRU-40-01PF	初效濾網	1
	VFRU-40-02HF	HEPA 濾網	1
VDB50ANXT-F	VFRU-50-01PF	初效濾網	1
	VFRU-50-02AF	活性炭濾網	1
	VFRU-50-03HF	HEPA 濾網	1

選購參考比較表

機種清單

型號		型號		
PM2.5 直流變頻全熱交換器	VEB150AT3	全室淨化新風機	標準型	VDB36ACXT2-F
	VEB250AT3			VDB40AGXT-F
	VEB350AT3			VDB50ANXT-F
	VEB500AT		陽台型	VDB40AFXT2-F
	VEB650AT			VDB29ADXT2
	VEB800AT			VDB34AKXT2
PM2.5 壁掛式全熱交換器	VEB1000AT	負壓排氣型管道扇		
	VEB100AT-W			

控制面板功能表

型號	IAQ 顯示	自動模式	風量切換	定時排程	ECO 節能	時間顯示
智能型控制面板 VFRU-ERV-T-02SS	●	●	●	●	●	●
液晶型控制面板 VFRU-ERV-03LS			●	●	●	●

選擇適用機種

全熱交換器

適用場所 Space	適用坪數 Area	活動人數 Person	風量 m ³ /h	適用新風機 Model	室內送風口建議數量					室內回風口建議數量					控制連結方式				濾網用量			
					3"	4"	6"	8"	10"	3"	4"	6"	8"	10"	智能面板	液晶面板	壁式開關	RS485 通訊	初效	活性炭	HEPA	
小套房 / 單身宿舍	≤ 20	≤ 2	100	VEB100AT-W	室內送 / 回風口已配置於機體上										使用無線遙控器				2		1	
公寓 / 大樓 / 別墅	≤ 30	≤ 4	150	VEB150AT3		3	2					2	1			●	●	●	●	2	1	1
	≤ 50	≤ 7	250	VEB250AT3		4	3					3	2			●	●	●	●	2	1	1
	≤ 70	≤ 10	350	VEB350AT3		5	4					4	3			●	●	●	●	2	1	1
校園 / 辦公室 / 圖書館 / 大廳 / 咖啡廳 / 旅館 (房間)	≤ 100	≤ 14	500	VEB500AT			4	3				3	2		●	●	●	●	2	2	2	
	≤ 110	≤ 18	650	VEB650AT			4	3				3	2		●	●	●	●	2	1	1	
	≤ 120	≤ 20	800	VEB800AT				4	3			3	2		●	●	●	●	3	2	2	
	≤ 140	≤ 25	1000	VEB1000AT				4	3			3	2		●	●	●	●	3	2	2	

全室淨化新風機

適用場所 Space	適用坪數 Area	活動人數 Person	風量 m ³ /h	適用新風機 Model	室內送風口建議數量					室內回風口建議數量					控制連結方式				濾網用量			
					3"	4"	6"	8"	10"	3"	4"	6"	8"	10"	智能面板	液晶面板	壁式開關	RS485 通訊	初效	活性炭	HEPA	
公寓 / 大樓 / 別墅	≤ 30	≤ 4	150	VDB36ACXT2-F		3										●	●	●	●	1		1
	≤ 70	≤ 10	350	VDB40AFXT2-F		5										●	●	●	●	1		1
	≤ 80	≤ 11	400	VDB40AGXT-F		5	4									●	●	●	●	1		1
校園 / 辦公室 / 圖書館 / 大廳 / 咖啡廳 / 旅館 (房間)	≤ 110	≤ 18	650	VDB50ANXT-F			4	3								●	●	●	●	1	1	1

註：* 非吸菸空間。
 * 適用坪數採 ASHRAE 62.1 做為評估依據，同時考量每人保有 35 m³/h 換氣，提出建議人數。
 * 全熱交換器除了 VEB100AT-W 為壁掛安裝，其餘全熱交換器機型皆為吊隱式安裝。
 * 有效換氣高度為 2.7m (樓高 2.7m)

配置範例

備註：新風系統規劃會依外界環境與使用條件不同而有所差異，如有建構配置問題請洽台達授權代理商。

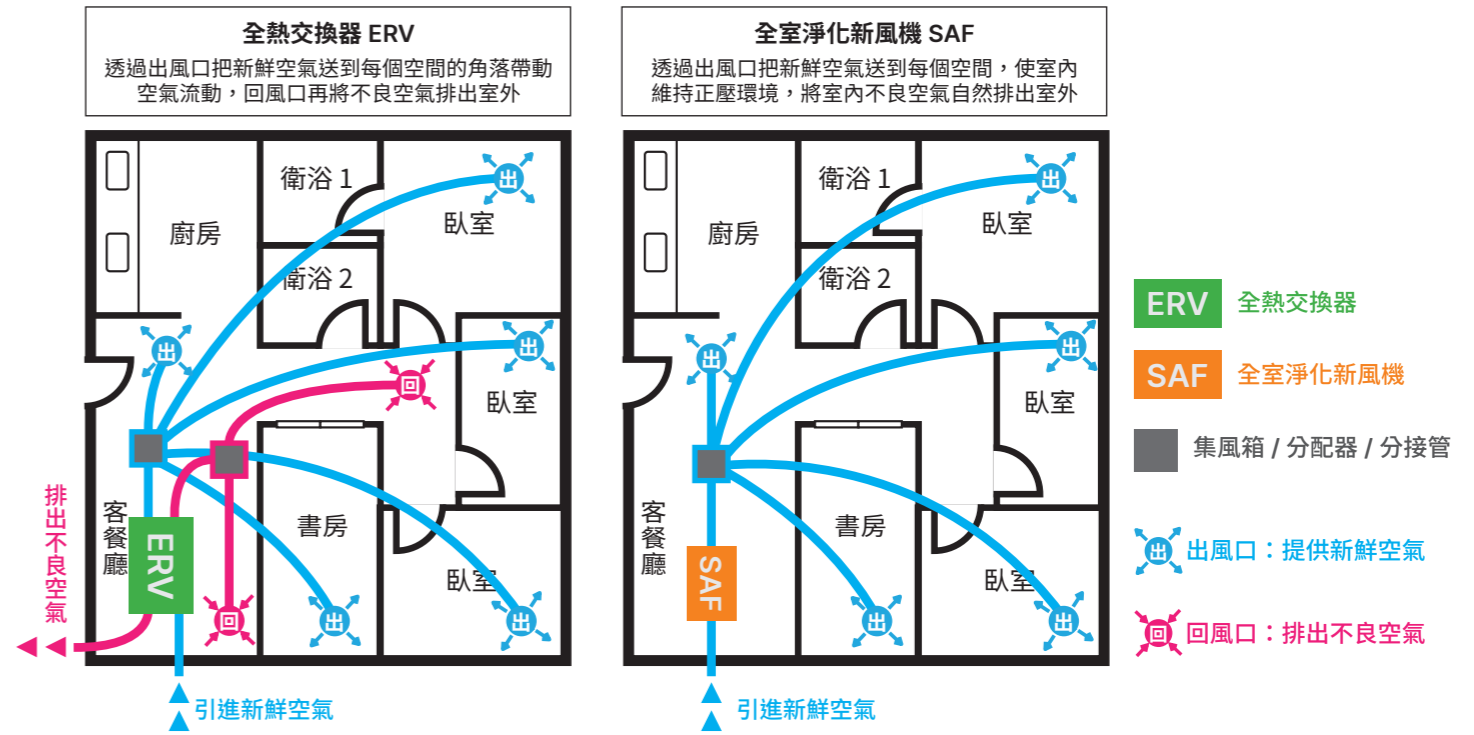

註：* RS485 通訊採 Modbus RTU，原廠可提供通訊協議書。
 * 以上室內風口為最少建議數量
 * 為避免風噪聲產生，建議室內送風口之風速應介於 1.5~2.5m/s。



台達電子工業股份有限公司

33341 桃園市龜山區山鶯路 252 號

聯絡電話：0800-005-966

Email：DELTA.VENTILATION@deltaww.com

www.deltaww.com



DELTA-IAQ_FreshAirSystem_202206

禁止任何篡改本公司產品及包裝，包括且不限於變更、修改及重新印字，且上述行為將侵犯本公司已註冊之商標權。

修改可能對產品規格造成負面影響，損壞產品且導致其他物品損壞。台達電子不對上述任何情況負責。

台達電子保留變更規格的權利，如有修改，恕不另行通知。